

Indicateur
ZM303



Notice d'utilisation

©Avery Weigh-Tronix, LLC 2012. Tous droits réservés.

Aucune partie de cette publication ne peut être reproduite, enregistrée dans un système de récupération électronique ou transmise sous quelque forme ou par quelque moyen que ce soit, électronique ou mécanique, par photocopie, enregistrement ou autre, sans l'accord écrit préalable du propriétaire du droit d'auteur ou tel qu'autorisé par la loi ou dans le cadre d'une licence. La source doit être reconnue dans son intégralité. Avery Weigh-Tronix est une marque déposée d'Avery Weigh-Tronix, LLC. Le contenu de cette publication était correct au moment de sa mise sous presse. Toutefois, Avery Weigh-Tronix, LLC se réserve le droit de modifier à tout moment et sans préavis les spécifications, la conception, les prix ou les conditions d'approvisionnement de tout produit ou service.

Toutes les marques et tous les noms de produits tiers utilisés dans ce document sont des marques commerciales ou des marques déposées de leurs propriétaires respectifs.

Table des matières

	<i>page</i>
Chapitre 1 Généralités et mises en garde	7
À propos de ce manuel	7
Conventions typographiques	7
Messages spéciaux	7
Installation	7
Manipulation en toute sécurité d'équipements munis de batteries	8
Présence d'eau	8
Entretien de routine	8
Nettoyage de la machine	9
Formation	9
Objets tranchants	9
Déclarations de conformité FCC et EMC	9
États-Unis	9
Canada	9
Pays européens	9
Déclarations de conformité	10
Chapitre 2 Introduction	12
Panneau avant	13
Voyants	14
Mise sous tension du ZM303	15
Saisie d'un nombre négatif	15
Chapitre 3 Applications de l'indicateur	16
Application Pesée générale	16
Fonction par défaut de la touche SELECT (Sélectionner)	16
Pesée brute	16
Pesée nette	17
Tarage avec bouton-poussoir	17
Tarage saisi	18
Tarage pré réglé	18
Utilisation de points de consigne	19
Impression	20
Application Accumulateur (Accumulator)	21
Fonction par défaut de la touche SELECT (Sélectionner)	21
Fonctions de touche spéciales	21
Fonctionnement de l'accumulateur	21
Application Comptage (Counting)	23
Fonction par défaut de la touche SELECT (Sélectionner)	23
Fonctions de touche spéciales	23
Échantillonnage	23
Échantillonnage à l'unité	23
Échantillonnage en vrac	24
Saisie du poids des pièces	25
Application Contrôle de poids (Checkweighing)	26
Fonction par défaut de la touche SELECT (Sélectionner)	26
Fonctions de touche spéciales	26
Réalisation d'un contrôle de poids	26
Pesée d'un objet cible	27
Paramétrage des limites supérieures et inférieures	27
Fonctionnement des points de consigne dans le cadre de l'application Contrôle de poids	28

Application Mise en lots (Batching)	29
Fonction par défaut de la touche SELECT (Sélectionner)	29
Fonctions de touche spéciales	29
Mise en lots	30
Remplissage à 2 vitesses	30
Remplissage d'ingrédients	30
Points de consignes autonomes	31
Remplissage/Décharge	31
Application Retenue de crête (Peak Hold)	32
Fonction par défaut de la touche SELECT (Sélectionner)	32
Fonctions de touche spéciales	32
Fonctionnement de la retenue de crête	32
Application Affichage à distance (Remote display)	33
Chapitre 4 Menus	34
Accès aux menus	34
Voyants du menu	34
Quitter les menus	35
Menus de niveau USER (Utilisateur)	35
Menu User (Utilisateur)	36
Time (Heure)	36
Date	37
Site ID (Identifiant de site)	38
Seal (Sceau)	38
Menu About (À propos)	39
Boot (Démarrage)	39
Firm and App (Micro-logiciel et application)	40
Serial (N° de série)	40
Option	40
Enet (Ethernet)	41
Dload (Télécharger)	42
Menu Audit	43
Counter (Compteur)	43
Imprimer	44
Chapitre 5 Communications	45
Formats d'impression par défaut	45
Chapitre 6 Messages d'erreur	46
Chapitre 7 Menu Supervisor (Superviseur)	47
Menu Supervisor (Superviseur) de l'application Pesée générale (General Weighing)	48
Setpoint (Point de consigne)	49
Voyants	49
Outputs (Sorties)	50
Inputs (Entrées)	50
Imprimer	51
Reset (Réinitialiser)	51
Tare (Tarage)	51
Enregistrement de tarage 1-10	52
Impression	52
Reset (Réinitialiser)	52
Batterie	53
Enable (Activer)	53
Timeout (Temporisation)	53
Menu Supervisor (Superviseur) de l'application Accumulateur (Accumulator)	55
Accumulator (Accumulateur)	56

Print total (Imprimer le total)	56
Total format (Format d'impression du total)	56
Clear total (Effacer le total)	57
Imprimer	57
Reset (Réinitialiser)	57
Menu Supervisor (Superviseur) de l'application Comptage (Counting)	59
Comptage	60
Mode	60
Print total (Imprimer le total)	60
Total format (Format d'impression du total)	61
Clear total (Effacer le total)	61
Menu Supervisor (Superviseur) de l'application Contrôle de poids (Checkweighing)	63
Check (Contrôle)	64
Outputs (Sorties) – Latch & Unlatch (Verrouiller et déverrouiller)	64
Under divisions (Sous-divisions)	64
Over divisions (Sur-divisions)	65
Reset (Réinitialiser)	65
Menu Supervisor (Superviseur) de l'application Mise en lots	66
Batch (Mise en lots)	66
Type	67
Mode	67
Display (Affichage)	68
PrEAct (Correction anticipée)	68
Negative fill (Remplissage négatif)	69
Remarques sur la mise en lots	69
2 vitesses	69
Ingredient (Ingrédient)	70
Independent Setpoints (Points de consigne autonomes)	70
Remplissage/Décharge	70
Menu Supervisor (Superviseur) de l'application Retenue de crête (Peak Hold)	71
Peak hold (Retenue de crête)	71
Reset (Réinitialiser)	72
Menu Supervisor (Superviseur) de l'application Affichage à distance (Remote display)	73

1 Généralités et mises en garde

1.1 À propos de ce manuel

Ce manuel est divisé en chapitres indiqués par un numéro et un texte en gros caractères figurant en haut de page. Les sous-sections sont identifiées comme indiqué par les intitulés de rubrique 1.1 et 1.1.1. Les titres de chapitre et le niveau de sous-section suivant sont indiqués respectivement en haut de chaque page en vis-à-vis du manuel afin de permettre à l'utilisateur de se repérer rapidement au sein du document. Le titre et le numéro de page du manuel sont indiqués en bas de chaque page.

1.1.1 Conventions typographiques

Les noms de touche sont indiqués en **caractères gras** et suivent la capitalisation de la touche décrite. Si une touche a une double fonction, elle peut être désignée par sa fonction alternative.

Les messages affichés sont indiqués **en caractères gras en italique** et suivent la capitalisation du message affiché.

Les noms de voyants (avertisseurs) sont indiqués *en italique* et suivent la capitalisation du voyant.

1.1.2 Messages spéciaux

Quelques exemples de messages spéciaux figurant dans le manuel sont indiqués et définis ci-après. Les mots-indicateurs utilisés ont une signification particulière visant à inviter l'utilisateur à prendre connaissance d'informations supplémentaires ou à lui signaler le niveau relatif d'un danger.



PRUDENCE !

Voici un symbole de prudence.

Les messages de prudence informent l'utilisateur des procédures devant être observées sous peine d'endommager l'équipement ou d'entraîner une altération et une perte des données.



REMARQUE : Voici un symbole de remarque. Les remarques fournissent des informations supplémentaires et importantes, des conseils et des astuces pour mieux utiliser l'appareil.

1.2 Installation



AUCUNE PIÈCE N'EST RÉPARABLE PAR L'UTILISATEUR ; CONFIER LA RÉPARATION DE L'APPAREIL À UN PERSONNEL QUALIFIÉ.

1.2.1 Manipulation en toute sécurité d'équipements munis de batteries



PRUDENCE : Un risque d'explosion existe en cas de remplacement incorrect de la batterie. La remplacer uniquement par un type de batterie identique ou équivalent recommandé par le fabricant. Mettre au rebut les batteries usagées conformément aux instructions du fabricant.

1.2.2 Présence d'eau

En présence d'eau, la fiche doit être branchée au circuit de dérivation final par une prise de courant/d'alimentation électrique conçue pour une utilisation dans des zones de nettoyage à grande eau.

Pour les installations aux États-Unis, utiliser un couvercle conforme aux spécifications NEMA 3R exigées par le National Electrical Code, section 410-57. Ceci permet que l'unité soit branchée avec un couvercle étanche à la pluie installé sur la fiche.

Pour les installations en Europe, utiliser une prise de courant assurant une protection d'au moins IP56 à la fiche/au cordon d'alimentation. Prendre soin de vérifier que le degré de protection fourni par la prise de courant est adapté aux conditions environnementales.

1.3 Entretien de routine



IMPORTANT : Le fonctionnement et l'étalonnage de cet équipement doivent être vérifiés régulièrement.
Les applications et l'utilisation déterminent la fréquence de l'étalonnage requis pour une utilisation en toute sécurité.

Toujours isoler l'indicateur de l'alimentation avant d'entamer toute opération d'entretien de routine afin d'éviter tout risque de choc électrique.

1.4 Nettoyage de la machine

Table 1.1 CE QU'IL FAUT FAIRE ET NE PAS FAIRE LORS DU NETTOYAGE



CE QU'IL FAUT FAIRE	CE QU'IL NE FAUT PAS FAIRE
Essuyer la partie externe des produits standard à l'aide d'un chiffon propre légèrement imprégné d'eau et d'une petite quantité de détergent doux	Tenter de nettoyer l'intérieur de la machine
	Utiliser des produits abrasifs, des solvants, des produits de récurage ou des solutions de nettoyage alcalines
Pulvériser un produit de nettoyage de marque sur le chiffon	Pulvériser des liquides directement sur les écrans d'affichage

1.5 Formation

Ne pas tenter d'utiliser une machine ou d'y appliquer une procédure quelconque sans avoir reçu une formation adaptée ou lu les manuels d'instruction.

Pour éviter tout risque de microtraumatismes répétés, placer la machine sur une surface ergonomiquement adaptée à l'utilisateur. En cas d'utilisation prolongée, faire des pauses régulières.

1.6 Objets tranchants

Ne pas appuyer sur les touches avec des objets tranchants tels que des tournevis ou même des ongles longs.

1.7 Déclarations de conformité FCC et EMC

États-Unis

Ce matériel a été testé et s'est révélé conforme aux limites des appareils numériques de la classe A, en vertu de la Partie 15 des règles de la FCC. Ces limites ont été établies afin de fournir une protection raisonnable contre toute interférence préjudiciable en cas d'exploitation du matériel dans un environnement commercial. Ce matériel génère, utilise et peut émettre de l'énergie radiofréquence. S'il n'est pas installé et utilisé conformément aux instructions de ce manuel, il peut provoquer des interférences préjudiciables aux communications radio. Son utilisation dans une zone résidentielle peut également causer des interférences nuisibles. Dans ce cas, il incombe à l'utilisateur de remédier à ce problème, à ses propres frais.

Canada

Le présent appareil numérique n'émet pas de bruits radioélectriques dépassant les limites applicables aux appareils numériques de la classe A prescrites dans le Règlement sur le brouillage radioélectrique édicté par le Ministère des Communications du Canada.

Pays européens

MISE EN GARDE : Ce produit relève de la classe A. Dans un environnement résidentiel, ce produit peut provoquer des interférences radio, auquel cas l'utilisateur devra prendre les mesures appropriées pour y remédier.

1.8 Déclarations de conformité

Avery Weigh-Tronix

Foundry Lane, Smethwick, West Midlands B66 2LP, England

	Declaration of Conformity Verklaring van Overeenstemming Déclaration de Conformité	Konformitätserklärung Dichiarazione di conformità Declaración de Conformidad

Manufacturer Type	Avery Weigh-Tronix Limited ZM301,ZM303,ZQ375
No. of EC type approval certificate	UK/2923
corresponds to the requirements of the following EC directives:	
EMC Directive	2004/108/EC
Low Voltage Directive	2006/95/EC
Non-Automatic Weighing Instruments Directive	2009/23/EC ¹
The applicable harmonised standards are:	
EN 45501 : 1994 EN 60950-1 : 2006 +A12:2011	EN 61000-6-3 : 2007 +A1:2011
<p>Note ¹ : This declaration is only valid if the non-automatic weighing instrument was verified by the manufacturer or with a certificate of conformity issued by a notified body.</p>	
<p>Avery Weigh-Tronix Limited Reg. Office: Foundry Lane, Smethwick, West Midlands B66 2LP, England. Registered in England No. 595129</p>	

Fabrikant Type	Avery Weigh-Tronix Limited ZM301,ZM303,ZQ375
Nummer van de Verklaring van EG-typegoedkeuring	UK/2923
is in overeenstemming met de voorschriften van de volgende EG richtlijnen:	
EMC Richtlijn	2004/108/EG
Laagspanningsrichtlijn	2006/95/EG
Richtlijn niet-automatische weegwerktuigen	2009/23/EG ¹
Toegepaste geharmoniseerde normen:	
EN 45501 : 1994 EN 60950-1 : 2006 +A12:2011	EN 61000-6-3 : 2007 +A1:2011
<p>Noot ¹ : Deze verklaring is alleen geldig indien het weegwerktuig door de fabrikant is geverifieerd, of met een Verklaring van overeenstemming, afgegeven door een bevoegde instantie.</p>	
<p>Avery Weigh-Tronix Limited Reg. Office: Foundry Lane, Smethwick, West Midlands B66 2LP, England. Registered in England No. 595129</p>	

Fabricant Type	Avery Weigh-Tronix Limited ZM301,ZM303,ZQ375
No. de certificat d'approbation de type CE	UK/2923
correspond aux exigences des directives CE suivantes :	
Directive CEM	2004/108/CE
Directive Basse Tension	2006/95/CE
Directive pour les instruments de pesage à fonctionnement non automatique	2009/23/CE ¹
Les normes harmonisées applicables sont :	
EN 45501 : 1994 EN 60950-1 : 2006 +A12:2011	EN 61000-6-3 : 2007 +A1:2011
<p>Nota ¹ : Cette déclaration est valide seulement si l'instrument de pesage à fonctionnement non automatique a été vérifié par le fabricant ou avec une attestation de conformité délivrée par un organisme notifié.</p>	
<p>Avery Weigh-Tronix Limited Reg. Office: Foundry Lane, Smethwick, West Midlands B66 2LP, England. Registered in England No. 595129</p>	

Hersteller Typ	Avery Weigh-Tronix Limited ZM301,ZM303,ZQ375
Nr. der EG-Bauartzulassung	UK/2923
entspricht den Anforderungen folgender EG-Richtlinien:	
EMV-Richtlinie	2004/108/EG
Niederspannungs Richtlinie	2006/95/EG
Waagenrichtlinie für nichtselbsttätige Waagen	2009/23/EG ¹
Die angewendeten harmonisierten Normen sind:	
EN 45501 : 1994 EN 60950-1 : 2006 +A12:2011	EN 61000-6-3 : 2007 +A1:2011
<p>Anmerkung ¹ : Diese Erklärung gilt nur, wenn die nichtselbsttätige Waage vom Hersteller geeicht wurde oder in Verbindung mit einer Konformitätsbescheinigung einer benannten Stelle.</p>	
<p>Avery Weigh-Tronix Limited Reg. Office: Foundry Lane, Smethwick, West Midlands B66 2LP, England. Registered in England No. 595129</p>	

Produttore Modello	Avery Weigh-Tronix Limited ZM301,ZM303,ZQ375
N. di certificato di approvazione di tipo CE	UK/2923
è conforme alle caratteristiche previste dalle seguenti direttive CE:	
Normativa EMC	2004/108/CE
Normativa per la bassa tensione	2006/95/CE
Normativa per strumenti di pesatura non automatici	2009/23/CE ¹
Le norme standard armonizzate e nazionali applicate sono:	
EN 45501 : 1994 EN 60950-1 : 2006 +A12:2011	EN 61000-6-3 : 2007 +A1:2011
<p>Nota ¹ : Questa dichiarazione è valida solamente se lo strumento di pesatura non automatico è stato verificato dal produttore o provvisto di un certificato di conformità rilasciato da un ente riconosciuto.</p>	
<p>Avery Weigh-Tronix Limited Reg. Office: Foundry Lane, Smethwick, West Midlands B66 2LP, England. Registered in England No. 595129</p>	

Fabricante Tipo	Avery Weigh-Tronix Limited ZM301,ZM303,ZQ375
Número del certificado de aprobación de tipo CE	UK/2923
conforme a las exigencias de las siguientes directivas CE:	
Directiva CME	2004/108/CE
Directiva de baja tensión	2006/95/CE
Directiva para equipos de pesaje no automáticos	2009/23/CE ¹
Las normas armonizadas en vigor son:	
EN 45501 : 1994 EN 60950-1 : 2006 +A12:2011	EN 61000-6-3 : 2007 +A1:2011
<p>Nota ¹ : Esta declaración es válida solamente si el equipo de pesaje no automático ha sido verificado por el fabricante o con certificado de conformidad emitido por un organismo notificado.</p>	
<p>Avery Weigh-Tronix Limited Reg. Office: Foundry Lane, Smethwick, West Midlands B66 2LP, England. Registered in England No. 595129</p>	

Signature/Name Handtekening/Naam Signature/Nom Unterschrift/Name Firma/Nombre Firma/Nombre	 S. Hine Head of R&D (UK)	Authorised signatory for Avery Weigh-Tronix Limited Namens van Avery Weigh-Tronix Limited Signataire autorisé d'Avery Weigh-Tronix Limited Unterschriftsberechtigter für Avery Weigh-Tronix Limited Firmatario autorizzato per Avery Weigh-Tronix Limited Firmante autorizado para Avery Weigh-Tronix Limited	Date Datum Date Datum Data Fecha
		12 April 2012	

76501-355 Issue 1

Avery Weigh-Tronix

Foundry Lane, Smethwick, West Midlands B66 2LP, England



Declaration of Conformity
Verklaring van Overeenstemming
Déclaration de Conformité

Konformitätserklärung
Dichiarazione di conformità
Declaración de Conformidad

<table border="1"> <tr> <td>Manufacturer</td> <td>Avery Weigh-Tronix Limited</td> </tr> <tr> <td>Type</td> <td>ZM301, ZM303 Automatic Gravimetric Filling Instrument</td> </tr> <tr> <td>No. of EC type approval certificate</td> <td>UK/0126/0122</td> </tr> </table>	Manufacturer	Avery Weigh-Tronix Limited	Type	ZM301, ZM303 Automatic Gravimetric Filling Instrument	No. of EC type approval certificate	UK/0126/0122	<table border="1"> <tr> <td>Fabrikant</td> <td>Avery Weigh-Tronix Limited</td> </tr> <tr> <td>Type</td> <td>ZM301, ZM303 Automatic Gravimetric Filling Instrument</td> </tr> <tr> <td>Nummer van de EG-onderzoeks certificaat</td> <td>UK/0126/0122</td> </tr> </table>	Fabrikant	Avery Weigh-Tronix Limited	Type	ZM301, ZM303 Automatic Gravimetric Filling Instrument	Nummer van de EG-onderzoeks certificaat	UK/0126/0122	<table border="1"> <tr> <td>Fabricant</td> <td>Avery Weigh-Tronix Limited</td> </tr> <tr> <td>Type</td> <td>ZM301, ZM303 Automatic Gravimetric Filling Instrument</td> </tr> <tr> <td>No. de certificat d'approbation de type CE</td> <td>UK/0126/0122</td> </tr> </table>	Fabricant	Avery Weigh-Tronix Limited	Type	ZM301, ZM303 Automatic Gravimetric Filling Instrument	No. de certificat d'approbation de type CE	UK/0126/0122
Manufacturer	Avery Weigh-Tronix Limited																			
Type	ZM301, ZM303 Automatic Gravimetric Filling Instrument																			
No. of EC type approval certificate	UK/0126/0122																			
Fabrikant	Avery Weigh-Tronix Limited																			
Type	ZM301, ZM303 Automatic Gravimetric Filling Instrument																			
Nummer van de EG-onderzoeks certificaat	UK/0126/0122																			
Fabricant	Avery Weigh-Tronix Limited																			
Type	ZM301, ZM303 Automatic Gravimetric Filling Instrument																			
No. de certificat d'approbation de type CE	UK/0126/0122																			
corresponds to the requirements of the following EC directives:																				
Measuring Instruments Directive	2004/22/EC	Directive relative aux instruments de mesure	2004/22/CE																	
EMC Directive	2004/108/EC	Directive CEM	2004/108/CE																	
Low Voltage Directive	2006/95/EC	Directive Basse Tension	2006/95/CE																	
The applicable harmonised standards are:			Les normes harmonisées applicables sont :																	
OIML R61 EN 60950-1 : 2006 +A12:2011	EN 61000-6-3:2007 +A1:2011	OIML R61 EN 60950-1 : 2006 +A12:2011	EN 61000-6-3:2007 +A1:2011																	
Avery Weigh-Tronix Limited Reg. Office: Foundry Lane, Smethwick, West Midlands B66 2LP, England. Registered in England No: 595129			Avery Weigh-Tronix Limited Reg. Office: Foundry Lane, Smethwick, West Midlands B66 2LP, England. Registered in England No: 595129																	

<table border="1"> <tr> <td>Hersteller</td> <td>Avery Weigh-Tronix Limited</td> </tr> <tr> <td>Typ</td> <td>ZM301, ZM303 Automatic Gravimetric Filling Instrument</td> </tr> <tr> <td>Nr. der EG-Bauartprüfscheins</td> <td>UK/0126/0122</td> </tr> </table>	Hersteller	Avery Weigh-Tronix Limited	Typ	ZM301, ZM303 Automatic Gravimetric Filling Instrument	Nr. der EG-Bauartprüfscheins	UK/0126/0122	<table border="1"> <tr> <td>Produttore</td> <td>Avery Weigh-Tronix Limited</td> </tr> <tr> <td>Modello</td> <td>ZM301, ZM303 Automatic Gravimetric Filling Instrument</td> </tr> <tr> <td>N. di certificato di approvazione di tipo CE</td> <td>UK/0126/0122</td> </tr> </table>	Produttore	Avery Weigh-Tronix Limited	Modello	ZM301, ZM303 Automatic Gravimetric Filling Instrument	N. di certificato di approvazione di tipo CE	UK/0126/0122	<table border="1"> <tr> <td>Fabricante</td> <td>Avery Weigh-Tronix Limited</td> </tr> <tr> <td>Tipo</td> <td>ZM301, ZM303 Automatic Gravimetric Filling Instrument</td> </tr> <tr> <td>Número del certificado de aprobación de tipo CE</td> <td>UK/0126/0122</td> </tr> </table>	Fabricante	Avery Weigh-Tronix Limited	Tipo	ZM301, ZM303 Automatic Gravimetric Filling Instrument	Número del certificado de aprobación de tipo CE	UK/0126/0122
Hersteller	Avery Weigh-Tronix Limited																			
Typ	ZM301, ZM303 Automatic Gravimetric Filling Instrument																			
Nr. der EG-Bauartprüfscheins	UK/0126/0122																			
Produttore	Avery Weigh-Tronix Limited																			
Modello	ZM301, ZM303 Automatic Gravimetric Filling Instrument																			
N. di certificato di approvazione di tipo CE	UK/0126/0122																			
Fabricante	Avery Weigh-Tronix Limited																			
Tipo	ZM301, ZM303 Automatic Gravimetric Filling Instrument																			
Número del certificado de aprobación de tipo CE	UK/0126/0122																			
entspricht den Anforderungen folgender EG-Richtlinien:			è conforme alle caratteristiche previste dalle seguenti direttive CE:	conforme a las exigencias de las siguientes directivas CE:																
Richtlinie für Messgeräte	2004/22/EG	Direttiva relativa agli strumenti di misura	2004/22/CE	Directiva relativa a los instrumentos de medida	2004/22/CE															
EMV-Richtlinie	2004/108/EG	Normativa EMC	2004/108/CE	Directiva CME	2004/108/CE															
Niederspannungs Richtlinie	2006/95/EG	Normativa per la bassa tensione	2006/95/CE	Directiva de baja tensión	2006/95/CE															
Die angewendeten harmonisierten Normen sind:			Le norme standard armonizzate e nazionali applicate sono:	Las normas armonizadas en vigor son:																
OIML R61 EN 60950-1 : 2006 +A12:2011	EN 61000-6-3:2007 +A1:2011	OIML R61 EN 60950-1 : 2006 +A12:2011	EN 61000-6-3:2007 +A1:2011	OIML R61 EN 60950-1 : 2006 +A12:2011	EN 61000-6-3:2007 +A1:2011															
Avery Weigh-Tronix Limited Reg. Office: Foundry Lane, Smethwick, West Midlands B66 2LP, England. Registered in England No: 595129			Avery Weigh-Tronix Limited Reg. Office: Foundry Lane, Smethwick, West Midlands B66 2LP, England. Registered in England No: 595129	Avery Weigh-Tronix Limited Reg. Office: Foundry Lane, Smethwick, West Midlands B66 2LP, England. Registered in England No: 595129																

Signature/Name Handtekening/Naam Signature/Nom Unterschrift/Name Firma/Nombre Firma/Nombre	 S. Hine Head of R & D (UK)	Authorised signatory for Avery Weigh-Tronix Limited Namens van Avery Weigh-Tronix Limited Signataire autorisé d'Avery Weigh-Tronix Limited Unterschriftsberechtigter für Avery Weigh-Tronix Limited Firmatario autorizzato per Avery Weigh-Tronix Limited Firmante autorizado para Avery Weigh-Tronix Limited	Date Datum Date Datum Data Fecha
		12 April 2012	

76501-356 Issue 1

2 Introduction

Le ZM303, illustré à la [Figure 2.1](#), est un indicateur de pesée facile à utiliser, muni d'un clavier numérique. Le ZM303 est proposé avec trois types de boîtiers : boîtier en acier inoxydable, boîtier de bureau en aluminium, boîtier pour montage sur panneau en acier inoxydable. Il est proposé soit avec un écran pour un usage en intérieur, soit avec un écran pour un usage en extérieur. L'indicateur dispose d'un port USB, de deux ports COM de série et d'un port Ethernet. Les options disponibles sont les suivantes : sortie analogique, boucle de courant/RS485/RS422, périphérique USB et cartes de module sans fil internes 802.11g.

L'indicateur dispose également de trois entrées de niveau logiques avec fonctions paramétrables et de trois sorties de point de consigne. Consulter la documentation relative aux caractéristiques pour obtenir la liste complète de ces dernières.

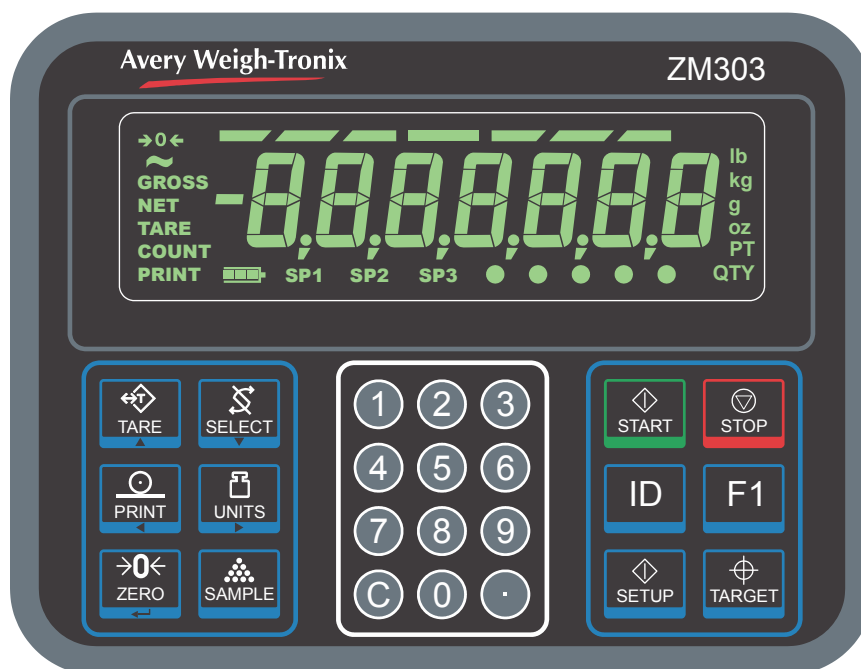

Figure 2.1 Panneau avant de l'écran d'affichage de l'indicateur ZM303

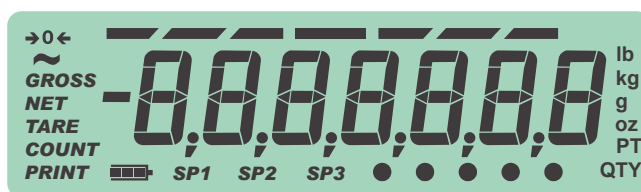

Figure 2.2 Exemple d'écran pour usage en extérieur

Le ZM303 peut être raccordé à des clés USB à mémoire flash, à des imprimantes, à des dispositifs d'affichage à distance, à des ordinateurs et à d'autres périphériques par l'intermédiaire de connexions USB, Ethernet ou en série.

2.1 Panneau avant



Le panneau avant, illustré à la [Figure 2.1](#), est constitué des touches et de l'écran.



N'appuyer sur les touches qu'avec les doigts. L'utilisation d'objets pointus ou durs peut endommager le revêtement.

Les fonctions standard des touches du panneau avant sont indiquées ci-dessous. Pour des applications spécifiques, certaines touches ont des fonctions spéciales. Celles-ci sont détaillées dans chaque section consacrée aux applications.

	<p>Appuyer sur la touche TARE (Tarage) pour activer une fonction de tarage. Affiche également un écran d'invite pour le tarage via le clavier, si cette option est activée. Fait office de flèche vers le haut pour la navigation de menu. Permet à l'utilisateur d'accéder au signe moins et aux guillemets.</p>
	<p>Appuyer sur la touche SELECT (Sélectionner) pour basculer entre les valeurs d'affichage actives. Maintenir la touche appuyée pour éditer la valeur du point de consigne. Fait office de flèche vers le bas pour la navigation de menu. Permet à l'utilisateur d'accéder au signe moins et aux guillemets.</p>
	<p>Appuyer sur la touche PRINT (Imprimer) pour envoyer des informations vers un périphérique par l'intermédiaire d'un port de communications configuré. Assure la fonction d'accumulateur, si activée. Fait office de flèche vers la gauche pour la navigation de menu.</p>
	<p>Appuyer sur la touche UNITS (Unités) pour faire défiler les unités de mesure disponibles en mode de fonctionnement normal. Fait office de flèche vers la droite pour la navigation de menu.</p>
	<p>Appuyer sur la touche ZERO (Remise à zéro) pour remettre l'affichage à zéro. Fait office de touche ENTER (Entrée) pour accepter une valeur ou une fonction affichée.</p>
	<p>Appuyer sur la touche SAMPLE (Échantillon) pour configurer les fonctions de comptage.</p>
	<p>Appuyer sur la touche START (Démarrer) pour démarrer ou reprendre une procédure spécifique de mise en lots.</p>
	<p>Appuyer sur la touche STOP pour arrêter une procédure spécifique de mise en lots.</p>
	<p>Appuyer sur ID (Identifiant) pour afficher la valeur en cours de l'identifiant. Maintenir la touche ID (Identifiant) appuyée pour saisir une nouvelle valeur d'identifiant.</p>
	<p>Appuyer sur la touche F1 pour sélectionner des choix particuliers d'application. Annule une entrée numérique et fait office de touche ESCAPE (Échap.) lors de la navigation dans le menu. Aussi utilisée pour afficher ou accéder à un canal accumulateur. Maintenir la touche appuyée pour afficher l'écran de saisie du mot de passe permettant d'accéder au menu.</p>

	Maintenir la touche SETUP (Réglage) appuyée pour accéder à l'écran de saisie de la valeur du point de consigne. Maintenir la touche appuyée pour afficher l'écran de saisie du mot de passe permettant d'accéder au menu.
	Appuyer sur la touche TARGET (Cible) pour configurer les fonctions de contrôle de poids.
	Utiliser le clavier numérique pour saisir des nombres sur les écrans concernés. Appuyer sur la touche C (CLEAR) pour effacer la dernière saisie.

2.1.1 Voyants

Les voyants de l'affichage sont illustrés avec des légendes à la Figure 2.3.

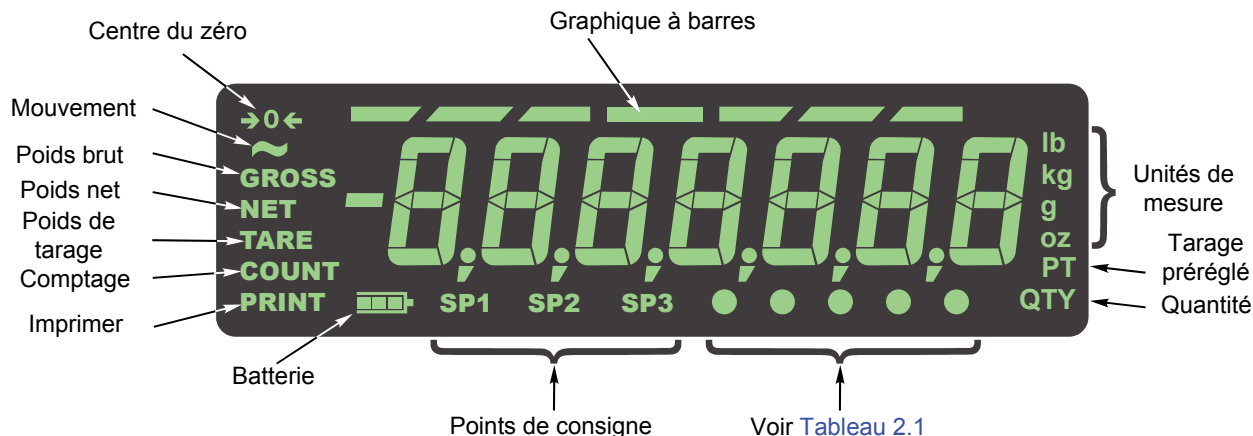

Figure 2.3 Voyants

Ces voyants avertisseurs s'allument en cours d'utilisation pour informer l'utilisateur du mode de pesée, de l'unité de mesure active, etc.

Tableau 2.1 Signification des voyants en forme de pastille

Voyant	Signification
Pastille 1 (la plus à gauche)	Activité du réseau
Pastille 2	Unité personnalisée
Pastille 3	Poids de la pièce
Pastilles 3 et 4	Minimum
Pastilles 4 et 5	Maximum

2.2 Mise sous tension du ZM303

Le voyant reste allumé tant que l'appareil est sous tension. L'appareil peut être alimenté par :

- un cordon d'alimentation CA connecté à une prise correctement raccordée à la terre (100 V c.a. – 240 V c.a., 50 ou 60 Hz)
- ZM-BAT : bloc-batterie externe (en option) avec 4 cellules de type D (autonomie de 12 heures avec une cellule de charge, de 11 heures avec quatre cellules de charge)
- un convertisseur CA-CC. (12 à 36 V c.c.)

2.3 Saisie d'un nombre négatif

Pour saisir un nombre négatif, appuyer sur la touche **C** afin d'effacer la valeur en cours d'affichage. Une fois qu'un seul chiffre est affiché, appuyer sur **SELECT (Sélectionner)**. Le premier caractère affiché sera le (-) signe négatif. Saisir les autres chiffres normalement.

3 Applications de l'indicateur

Cet indicateur propose plusieurs applications de pesée pouvant être activées par l'intermédiaire d'un menu protégé par un mot de passe. Il n'est possible d'activer qu'une seule application à la fois. Les applications disponibles sont les suivantes :

- **Pesée générale (General Weighing)**(explications à la page 16)
- **Accumulateur (Accumulator)**(explications à la page 21)
- **Comptage de pièces (Parts Counting)**(explications à la page 23)
- **Contrôle de poids (Checkweighing)**(explications à la page 26)
- **Mise en lots (Batching)**(explications à la page 29)
- **Retenue de crête (Peak Hold)**(explications à la page 32)
- **Affichage à distance (Remote Display)**(explications à la page 33)

L'application de l'indicateur activée par défaut est l'application Pesée générale (General Weighing).

3.1 Application Pesée générale

Cette section s'applique si l'application Pesée générale est activée.

3.1.1 Fonction par défaut de la touche **SELECT (Sélectionner)**

Dans le cadre de l'application Pesée générale, il est possible de visualiser les valeurs d'affichage du poids brut, net et de tarage, en appuyant à plusieurs reprises sur la touche **SELECT (Sélectionner)**.

3.1.2 Pesée brute



Pour changer d'unité de mesure, appuyer sur la touche **UNITS (Unités)**.

Pour effectuer une pesée brute, mettre l'unité sous tension et suivre les étapes ci-dessous :

1. Vider la balance et appuyer sur **ZERO (Remise à zéro)** pour remettre l'affichage à zéro...
0 s'affiche et le voyant *center-of-zero (centre du zéro)* s'allume.
2. Placer l'article à peser sur la balance...
Le poids s'affiche.
3. Répéter les étapes 1 et 2.

3.1.3 Pesée nette

La pesée nette est disponible via trois types de tarage :

Pushbutton tare (Tarage avec bouton-poussoir)	Lorsque cette option est activée, appuyer sur la touche TARE (Tarage) pour tarer le poids présent sur la balance.
Entered tare (Tarage saisi)	Lorsque cette option est activée, saisir le poids de tarage et appuyer sur TARE (TARAGE) pour effectuer le réglage.
Preset tare (Tarage pré-réglé)	Lorsque cette option est activée, appuyer sur la touche TARE (Tarage) pour réutiliser un tarage pré-réglé (valeur comprise entre 1 et 10).



Le tarage effectué avec bouton-poussoir et celui qui est saisi peuvent être activés simultanément. Si le tarage pré-réglé est activé, le tarage avec bouton-poussoir et le tarage saisi sont automatiquement désactivés.

Il existe une fonctionnalité d'effacement automatique de la tare. Si cette fonctionnalité est activée, la tare est remise à zéro, après un pesage, lorsque le poids s'inscrit dans la plage du zéro brut.



Définition : Plage du zéro brut – c'est une valeur configurée qui définit une plage autour du zéro brut. Cette fonctionnalité est utilisée de différentes façons dans diverses applications.

Trois types de tarage sont expliqués ci-dessous.

Tarage avec bouton-poussoir

Pour effectuer un pesage net via un tarage avec bouton-poussoir, mettre l'unité sous tension et suivre les étapes ci-dessous :

- Alors que la balance est vide, si l'écran n'affiche pas **0** , appuyer sur la touche **ZERO (Remise à zéro)**...
0 s'affiche et le voyant *center-of-zero (centre du zéro)* s'allume.
- Placer l'article à tarer sur la balance...
Le poids s'affiche.
- Appuyer sur **TARE (Tarage)**...
0 s'affiche et le voyant *NET* s'allume.
- Mettre l'élément à peser dans ou sur l'article taré sur la balance...
Le poids net de l'élément s'affiche.
- Appuyer à plusieurs reprises sur la touche **SELECT (Sélectionner)** pour afficher les valeurs brute, de tarage et nette.
- Si plusieurs pesages utilisent le même article taré, il n'est pas nécessaire d'établir une nouvelle valeur de tarage, comme décrit aux étapes 2 et 3.



*Si le poids brut n'est pas à 0, appuyer sur la touche **ZERO (Remise à zéro)**, puis appuyer sur la touche **TARE (Tarage)** pour effacer la valeur de tarage.*

Tarage saisi

Pour effectuer une pesée nette à l'aide d'une valeur de tarage saisi, se référer au modèle de procédure suivant :

1. Alors que la balance est vide, si l'écran n'affiche pas **0** , appuyer sur la touche **ZERO (Remise à zéro)**...
0 s'affiche et le voyant *center-of-zero (centre du zéro)* s'allume.
2. Saisir la valeur de tarage du conteneur ou de la boîte contenant l'élément dont le poids net sera mesuré, et appuyer sur **TARE (Tarage)** ...
Le poids de tarage affiché est négatif et le voyant *NET* s'allume.
3. Placer le conteneur ou la boîte ainsi que l'élément à peser sur la balance ...
Le poids net de l'élément s'affiche.
4. Si plusieurs pesées utilisent le même article taré, il n'est pas nécessaire d'établir une nouvelle valeur de tarage, comme décrit à l'étape 2.
5. Pour retirer le poids de tarage de la balance, entrer **0**, puis appuyer sur **TARE (Tarage)** ...
La valeur de tarage est effacée et la balance passe en mode Poids brut.

Tarage pré réglé

Les valeurs de tarage pré réglées sont saisies dans un menu protégé par un mot de passe. Il est possible de saisir jusqu'à 10 valeurs de tarage. Pour effectuer une pesée nette en utilisant une des valeurs de tarage pré réglées, suivre les étapes suivantes :

1. Alors que la balance est vide, si l'écran n'affiche pas **0** , appuyer sur la touche **ZERO (Remise à zéro)**...
0 s'affiche et le voyant *center-of-zero (centre du zéro)* s'allume.
2. Appuyer sur **TARE (Tarage)**...
Un écran de saisie de la valeur de tarage s'affiche.
3. Entrer une valeur de tarage pré réglée et appuyer sur **ZERO (Remise à zéro)** ...
Le poids de tarage affiché est négatif et le voyant *NET* s'allume.
4. Placer le conteneur ou la boîte ainsi que l'élément à peser sur la balance...
Le poids net de l'élément s'affiche.
5. Répéter l'étape 4 tant que l'utilisation du poids de tarage est nécessaire.



La valeur de tarage disparaît automatiquement si l'effacement automatique de la tare est activé. Pour effacer manuellement le poids de tarage, sélectionner une valeur de tarage pré réglée égale à 0.

3.1.4 Utilisation de points de consigne

Les points de consigne sont des valeurs de poids correspondant à l'enclenchement automatique des sorties. Les sorties peuvent contrôler des relais connectés à des vannes, des voyants ou d'autres équipements. Les sorties de points de consigne peuvent être configurées dans le menu consacré aux points de consigne, illustré à la [Figure 3.1](#).

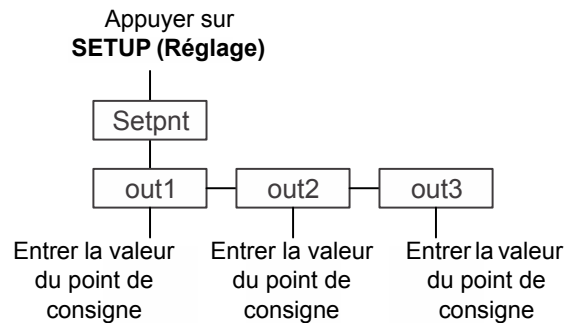

Figure 3.1 Menu Point de consigne (Setpoint)

Voir la remarque ci-dessous pour avoir un aperçu du mode de fonctionnement des points de consigne.



Fonctionnement par défaut des points de consigne

Les sorties doivent être activées pour que les points de consigne fonctionnent. Voir le manuel d'entretien :

En dessous de la valeur configurée :

**Les sorties sont activées.
Les voyants sont allumés.**

Au-dessus de la valeur configurée :

**Les sorties sont désactivées.
Les voyants sont éteints.**

Le voyant et la sortie sont désactivés lorsque le poids dépasse la valeur du point de consigne associé à la sortie considérée ; ils resteront désactivés jusqu'à ce que le poids chute en dessous de cette valeur.

Observer la procédure ci-après pour configurer les sorties :

1. L'indicateur sous tension, appuyer sur **SETUP (Réglage)** ...
SEtPnt (Point de consigne) s'affiche. Consulter le menu Point de consigne, illustré à la [Figure 3.1](#) en veillant à observer la procédure ci-dessous :
 2. Appuyer sur **SELECT (Sélectionner)**...
out1 (Sortie 1) s'affiche.
 3. Appuyer sur **SELECT (Sélectionner)**...
La valeur actuelle s'affiche avec le dernier chiffre clignotant.
 - 4a. Saisir une valeur et appuyer sur **ZERO (Remise à zéro)** pour valider ...
out1 (Sortie 1) s'affiche.
- OU**
- 4b. Appuyer sur **UNITS (Unités)** pour sélectionner la sortie suivante ...
out2 (Sortie 2) s'affiche.
5. Recommencer les étapes 3 à 4b pour chaque sortie.

6. Appuyer deux fois sur **F1** pour repasser en mode de pesée normale, avec les points de consigne activés.

3.1.5 Impression

Pour imprimer les informations de pesée en cours, appuyer sur la touche **PRINT (Imprimer)**. Le format d'impression configuré est transmis au périphérique connecté par l'intermédiaire du port configuré. L'indicateur peut être configuré pour n'accepter qu'une impression par séquence de pesage. En cas de pression sur la touche **PRINT (Imprimer)** dans le cadre de cette configuration, le message **cAnt (Impossible)** s'affiche.

Voir [Formats d'impression par défaut page 45](#).

3.2 Application Accumulateur (Accumulator)

Cette section s'applique si l'application Accumulateur est activée.

3.2.1 Fonction par défaut de la touche **SELECT** (Sélectionner)

Dans le cadre de l'application Accumulateur, il est possible de visualiser les valeurs d'affichage du poids brut, net, de tarage et de comptage des transactions en appuyant à plusieurs reprises sur la touche **SELECT** (Sélectionner).

Lorsque le poids brut total est affiché, les deux voyants *GROSS* (Brut) et *QTY* (Quantité) s'allument. Lorsque le poids net total est affiché, les deux voyants *NET* et *QTY* (Quantité) s'allument. Lorsque le comptage des transactions est affiché, le voyant *QTY* (Quantité) s'allume.

3.2.2 Fonctions de touche spéciales

La touche suivante a une fonction supplémentaire dans le cadre de cette application :

- F1** Appuyer sur la touche **F1** ; le canal de l'accumulateur actif (**chAn X [Canal X]**) s'affiche. Faire défiler la liste des canaux (**chAn 1 – chAn 10 [Canal 1—Canal 10]**) à l'aide des touches **PRINT** (Imprimer) ou **UNITS** (Unités). Appuyer sur **ZERO** (Remise à zéro) pour activer ce canal.

3.2.3 Fonctionnement de l'accumulateur

L'application Accumulateur peut être utilisée pour enregistrer les totaux de pesages individuels.

Observer la procédure ci-dessous :

1. Appuyer sur **ZERO** (Remise à zéro) pour remettre la balance à zéro, si nécessaire...
0 s'affiche.
2. Placer un article sur la balance...
Le poids s'affiche.



L'application Accumulateur peut être utilisée pour procéder à des pesages bruts ou nets. 10 canaux d'accumulateur peuvent être utilisés pour enregistrer les poids totaux d'au maximum 10 produits distincts.

F1 permet d'accéder aux différents canaux pour l'accumulation de données. Le tarage avec bouton-poussoir est disponible pour le canal courant.

*Appuyer sur **SELECT** (Sélectionner) pour faire défiler les valeurs courantes. Lorsque les voyants *QTY* (Quantité) et *GROSS* (Brut) sont allumés, le total de la valeur brute est indiqué. Lorsque les voyants *QTY* (Quantité) et *NET* sont allumés, le total de la valeur nette est indiqué. Lorsque les voyants *QTY* (Quantité) et *TARE* (Tarage) sont allumés, le total de la valeur de tarage est indiqué. Lorsque seul le voyant *QTY* (Quantité) est allumé, le nombre actuel de transactions est indiqué.*

3. Appuyer sur **PRINT** (Imprimer) pour ajouter du poids à l'accumulateur et pour imprimer le format d'impression sélectionné...
Le voyant *PRINT* (Imprimer) s'allume brièvement.

4. Enlever le poids présent sur la balance. Le poids doit revenir dans la plage du zéro brut avant qu'une autre impression ou une autre accumulation ne puisse être enregistrée.
5. Répéter les étapes 2 à 4 pour chaque autre pesage à cumuler.

Si la fonction est activée, maintenir la touche **PRINT (Imprimer)** appuyée pendant trois secondes pour imprimer et/ou effacer les valeurs actives de l'accumulateur. Ces fonctions sont activées ou désactivées à partir d'un menu protégé par un mot de passe.

3.3 Application Comptage (Counting)

Cette section s'applique si le comptage est activé.

3.3.1 Fonction par défaut de la touche **SELECT (Sélectionner)**

Dans le cadre de l'application Comptage, il est possible de visualiser les valeurs d'affichage du poids brut, net, de tarage, de comptage et du poids des pièces, en appuyant à plusieurs reprises sur la touche **SELECT (Sélectionner)**.

3.3.2 Fonctions de touche spéciales

Les touches suivantes ont une fonction supplémentaire dans le cadre de cette application :

SAMPLE Appuyer sur **SAMPLE (Échantillon)** pour procéder à un échantillonnage tel que décrit ci-dessous dans les sections Échantillonnage à l'unité (Dribble) et Échantillonnage en vrac (Bulk).

Maintenir la touche **SAMPLE (Échantillon)** appuyée pour procéder à la saisie du poids des pièces comme décrit ci-dessous.

F1 **F1** remplit la même fonction que la touche **SAMPLE (Échantillon)**.

3.3.3 Échantillonnage

Deux types d'échantillonnage peuvent être sélectionnés : à l'unité et en vrac. Chacun peut être sélectionné à partir d'un menu protégé par un mot de passe.

Échantillonnage à l'unité Cette méthode d'échantillonnage permet de compter le nombre spécifié d'articles sur la balance ; une fois prêt, l'utilisateur appuie sur la touche **SAMPLE (Échantillon)** ou **F1**. La balance commence à calculer le poids des pièces et affiche le décompte.

Échantillonnage en vrac Avec cette méthode d'échantillonnage, le nombre d'articles spécifié est intégralement placé (en vrac) sur la balance et la balance commence à calculer automatiquement le poids des pièces et affiche le décompte. Cette méthode d'échantillonnage est sélectionnée par défaut.

Chaque méthode est décrite ci-dessous.

3.3.4 Échantillonnage à l'unité

Après avoir activé la méthode d'échantillonnage à l'unité, suivre les étapes ci-dessous pour procéder au comptage.

1. Appuyer sur **ZERO (Remise à zéro)** pour remettre la balance à zéro, si nécessaire.
2. Si nécessaire, recourir à la méthode de tarage pour tarer un conteneur. Voir [Pesée nette page 17](#).
3. Appuyer sur **SAMPLE (Échantillon)** ou **F1** ...
 - ZEROing (Remise à zéro)** s'affiche brièvement. Cela signifie que l'indicateur est automatiquement remis à zéro.
 - Puis, une valeur numérique (**XX**) s'affiche. Il s'agit de la mesure de l'échantillon utilisé.
- 4a. Pour accepter la mesure actuelle de l'échantillon, appuyer sur **ZERO (Remise à zéro)**

OU

- 4b. Saisir une nouvelle mesure d'échantillon et appuyer sur **ZERO (Remise à zéro)** ...
- Add (Ajouter)** s'affiche. Compter le nombre d'échantillons sur la balance, puis appuyer sur **SAMPLE (Échantillon)** ou **F1** ...
- buSY (Traitement en cours)** s'affiche brièvement, suivi de l'un des deux résultats suivants :
- Si l'échantillon répond aux spécifications minimales et si le poids est stable, l'écran affiche le nombre de pièces présentes sur la balance et le voyant **COUNT (Comptage)** s'allume.
 - Si l'échantillon est insuffisant ou si le poids est instable, **Abort (Annuler)** s'affiche brièvement et l'affichage repasse en mode de pesée brute. Répéter les étapes 3 à 5 avec un échantillon plus grand.



Le poids minimum de l'échantillon correspond à la valeur de la plage du zéro brut. Le décompte initial de l'échantillon est de 5 pièces. Le nombre maximal de pièces susceptibles de faire l'objet d'un échantillonnage est de 9 999.

- Placer les pièces sur la balance pour qu'elles soient comptées. Pour cumuler le comptage et le nombre de transactions, appuyer sur **PRINT (Imprimer)** en mode de comptage.
- Si la fonction est activée, maintenir la touche **PRINT (Imprimer)** appuyée pendant trois secondes pour imprimer et/ou effacer le total actif du décompte. Ces fonctions sont activées ou désactivées à partir d'un menu protégé par un mot de passe.

3.3.5 Échantillonnage en vrac

Après avoir activé l'application Comptage et la méthode d'échantillonnage en vrac, suivre les étapes ci-dessous pour procéder au comptage.

- Appuyer sur **ZERO (Remise à zéro)** pour remettre la balance à zéro, si nécessaire.
 - Si nécessaire, recourir à la méthode de tarage pour tarer un conteneur. Voir [Pesée nette page 17](#).
 - Appuyer sur **SAMPLE (Échantillon)** ou **F1** ...

ZEROing (Remise à zéro) s'affiche brièvement. Cela signifie que l'indicateur est automatiquement remis à zéro. Puis, une valeur numérique (**XX**) s'affiche. Il s'agit de la mesure de l'échantillon utilisé.
 - 4a. Pour accepter la mesure actuelle de l'échantillon, appuyer sur **ZERO (Remise à zéro)**
- OU**
- 4b. Saisir une nouvelle mesure d'échantillon et appuyer sur **ZERO (Remise à zéro)** ...

Add (Ajouter) s'affiche ensuite.
 - Placer la quantité exacte d'échantillons, en une seule fois, sur la balance.

buSY (Traitement en cours) s'affiche brièvement, suivi de l'un des deux résultats suivants :

 - Si l'échantillon répond aux spécifications minimales et si le poids est stable, l'écran affiche le nombre de pièces présentes sur la balance et le voyant **COUNT (Comptage)** s'allume.

- b. Si l'échantillon est insuffisant ou si le poids est instable, **Abort (Annuler)** s'affiche et l'affichage repasse en mode de pesée brute. Répéter les étapes 3 à 5 avec un échantillon plus grand.



Le poids minimum de l'échantillon correspond à la valeur de la plage du zéro brut. Le décompte initial de l'échantillon est 5 pièces. Le nombre maximal de pièces susceptibles de faire l'objet d'un échantillonnage est de 9 999.

6. Placer les pièces sur la balance pour qu'elles soient comptées. Pour cumuler le comptage et le nombre de transactions, appuyer sur **PRINT (Imprimer)** en mode de comptage.
7. Si la fonction est activée, maintenir la touche **PRINT (Imprimer)** appuyée pendant trois secondes pour imprimer et/ou effacer le total actif du décompte. Ces fonctions sont activées ou désactivées à partir d'un menu protégé par un mot de passe.

3.3.6 Saisie du poids des pièces

Le poids des pièces peut être saisi manuellement.

1. Maintenir la touche **SAMPLE (Échantillon)** appuyée.
Le poids actuel des pièces s'affiche.
2. Saisir une nouvelle valeur et appuyer sur **ZERO (Remise à zéro)** pour valider.

3.4 Application Contrôle de poids (Checkweighing)

Cette section s'applique si l'application Contrôle de poids de l'indicateur est activée.

3.4.1 Fonction par défaut de la touche SELECT (Sélectionner)

Dans le cadre de l'application Contrôle de poids, il est possible de visualiser les valeurs d'affichage du poids brut, net et de tarage, en appuyant à plusieurs reprises sur la touche SELECT (Sélectionner).

3.4.2 Fonctions de touche spéciales

Les touches suivantes ont une fonction supplémentaire dans le cadre de cette application :

- TARGET** Appuyer sur **TARGET (Cible)** pour configurer le poids cible ou les limites supérieure et inférieure de poids, comme décrit ci-dessous.
- F1** **F1** remplit la même fonction que la touche **TARGET (Cible)**.

3.4.3 Réalisation d'un contrôle de poids

Le contrôle de poids permet d'effectuer une vérification visuelle rapide du caractère acceptable ou non du poids d'un article. La [Figure 3.2](#) montre le graphique à barres de contrôle de poids, en haut de l'écran.

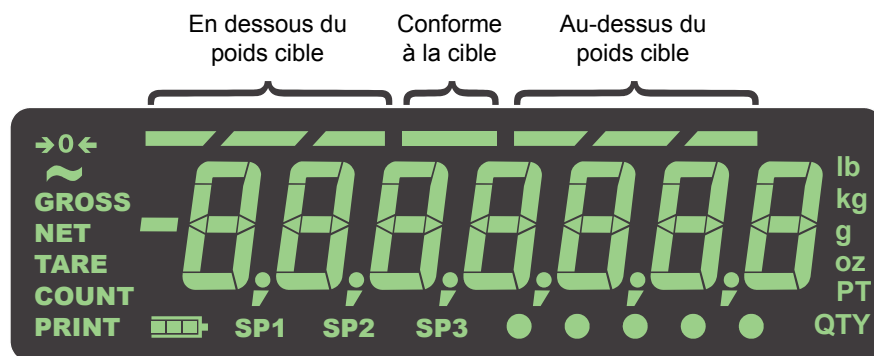

Figure 3.2 Graphique à barres du contrôle de poids

Le poids cible peut être paramétré de deux manières :

- **Peser l'objet cible** – Avec cette méthode, le poids acceptable correspond au poids réel de l'échantillon cible \pm une plage prédéfinie (par défaut, ± 1 division).
- **Saisir les limites de poids supérieures et inférieures** – Avec cette méthode, tout poids compris entre les limites supérieures et inférieures est acceptable.

Chacune de ces méthodes est expliquée ci-dessous.



Les voyants du contrôle de poids sont basés sur un poids net. En conséquence, si une tare est active, seul le poids net est considéré pour le contrôle de poids. S'il n'y a pas de tare, le poids brut est utilisé comme base pour les voyants.

3.4.4 Pesée d'un objet cible

Après avoir placé l'indicateur en mode de contrôle de poids, observer la procédure ci-dessous afin de configurer une cible en pesant un objet.

1. Appuyer sur **ZERO (Remise à zéro)** pour remettre la balance à zéro, si nécessaire.
2. Si nécessaire, entrer une valeur de tarage. Voir [Pesée nette page 17](#) pour des instructions.
3. Placer un objet du poids souhaité sur la balance et appuyer sur **TARGET (Cible)**...
Le poids s'affiche et le segment central du graphique à barres ainsi que le voyant SP2 s'allument.



*La plage cible acceptable est une plage du **poids de l'objet cible +/- une plage prédéfinie** entrée dans un menu protégé par un mot de passe.*

*Plus le poids est éloigné du poids cible, plus les segments au-dessus ou en dessous du poids cible du graphique à barres s'allument. Les segments **UNDER (En dessous)** et **OVER (Au-dessus)** du graphique à barres sont réglés à une division chacun.*

4. Enlever l'objet et le remplacer par le prochain objet à contrôler.
Le graphique à barres indique si le poids s'inscrit en dessous, au-dessus ou à l'intérieur de la plage de poids cible. Si le poids est en dessous, le voyant SP1 et les segments **UNDER (En dessous)** s'allument. Si le poids est au-dessus, le voyant SP3 et les segments **OVER (Au-dessus)** s'allument.

5. Répéter l'étape 4 jusqu'à la fin de la pesée des articles.

Le poids cible actuel reste actif jusqu'à ce que soient répétées les étapes 1 à 3 avec un nouvel article d'un poids différent.

3.4.5 Paramétrage des limites supérieures et inférieures

Après avoir placé l'indicateur en mode de contrôle de poids, observer la procédure ci-dessous afin de configurer une cible en paramétrant des limites supérieures et inférieures.

1. Appuyer sur **ZERO (Remise à zéro)** pour remettre la balance à zéro, si nécessaire.
2. Si nécessaire, entrer une valeur de tarage. Voir [Pesée nette page 17](#) pour des instructions.
3. Le poids étant compris dans la plage du zéro brut, appuyer sur **TARGET (Cible)**...
Lo (Bas) s'affiche brièvement, puis la valeur actuelle du poids inférieur acceptable.
4. Appuyer sur **ZERO (Remise à zéro)** pour accepter la valeur, ou saisir un nouveau poids inférieur acceptable et appuyer sur **ZERO (Remise à zéro)**...
Hi (Haut) s'affiche brièvement, suivie de la valeur actuelle du poids supérieur acceptable.
5. Appuyer sur **ZERO (Remise à zéro)** pour accepter la valeur, ou entrer un nouveau poids supérieur acceptable et appuyer sur **ZERO (Remise à zéro)**...
L'écran repasse en mode Pesée normale.

6. Placer un poids sur la balance...
Si le poids est en-dessous du poids inférieur acceptable, les segments gauches du graphique à barres s'allument.
Tout poids compris entre les poids inférieur et supérieur acceptables entraîne l'illumination du segment central du graphique à barres, signalant que le poids est compris dans la plage cible.
Si le poids est au-dessus du poids supérieur acceptable, les segments droits du graphique à barres s'allument.
7. Enlever l'article de la balance et répéter l'étape 6 pour vérifier d'autres articles.
8. Pour configurer de nouvelles limites supérieures et inférieures, répéter les étapes 1 à 5.

3.4.6 Fonctionnement des points de consigne dans le cadre de l'application Contrôle de poids

Dans la plage du zéro brut = Toutes les sorties et tous les voyants sont éteints.

En dessous de la cible ou du poids inférieur acceptable = Le voyant SP1 et la sortie 1 sont allumés.

À l'intérieur de la cible = Le voyant SP2 et la sortie 2 sont allumés.

Au-dessus de la cible ou du poids supérieur acceptable = Le voyant SP3 et la sortie 3 sont allumés.



Les sorties doivent être activées (consulter le manuel d'entretien).

Contactez le responsable superviseur pour toute information concernant l'utilisation des points de consignes avec les balances alimentées par des batteries.

Les sorties peuvent être configurées comme verrouillées ou déverrouillées par l'intermédiaire d'un menu protégé par un mot de passe.

Si les sorties sont déverrouillées Les voyants et les sorties se conforment à l'état du graphique à barres, sauf dans la plage du zéro brut.

Si les sorties sont verrouillées L'état des voyants et des sorties est déterminé par l'emplacement auquel le premier poids stable a été relevé après avoir placé un article sur la balance. Le voyant et la sortie verrouillés se réinitialisent en position éteinte (OFF) uniquement lorsque le poids revient dans la plage du zéro brut.

3.5 Application Mise en lots (Batching)

Cette section s'applique si l'application Mise en lots de l'indicateur est activée.

3.5.1 Fonction par défaut de la touche **SELECT** (Sélectionner)

Dans le cadre de l'application Mise en lots, il est possible de visualiser les valeurs d'affichage du poids brut, net et de tarage, en appuyant à plusieurs reprises sur la touche **SELECT** (Sélectionner).

3.5.2 Fonctions de touche spéciales

Les touches suivantes ont une fonction supplémentaire dans le cadre de cette application :

- START** Appuyer sur la touche **START (Démarrer)** pour lancer une opération de mise en lots.
- STOP** Appuyer sur la touche **STOP** pour arrêter une opération de mise en lots.
- F1** **F1** fait office de touche **START (Démarrer)** et **STOP** après avoir appuyé dessus à plusieurs reprises.



L'application Mise en lots comporte des options supplémentaires pour les valeurs Preact (Correction anticipée) dans le menu Setpoint (Point de consigne), comme illustré ci-dessous :

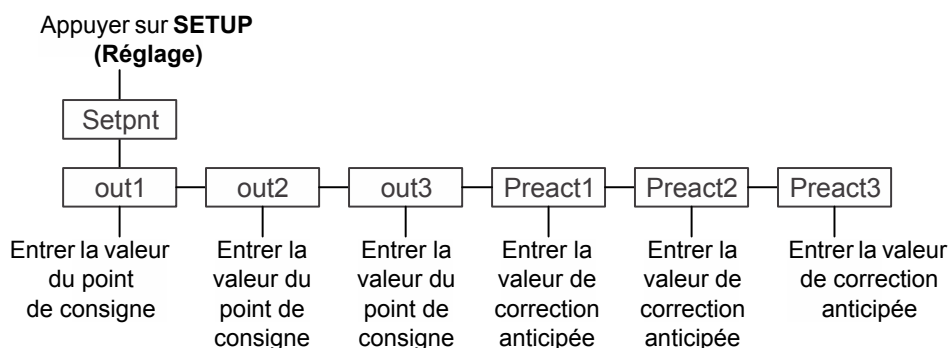

Les valeurs du point de consigne et Preact (Correction anticipée) peuvent être positives ou négatives, inférieures ou égales à la capacité de la balance. Voir [Saisie d'un nombre négatif page 15](#) pour la saisie de valeurs négatives.



Définition de la valeur Preact (Correction anticipée) : la valeur preact est la quantité de matière en chute libre.

Par exemple : L'utilisateur souhaite ajouter 454 kg (1 000 lb) de matière sur une balance, mais lorsque la vanne d'alimentation se ferme, le poids final est toujours supérieur de 54 kg (120 lb) au poids souhaité.

Pour corriger cette situation, il est nécessaire de définir une valeur de correction anticipée de -54 kg (-120 lb). Ceci entraîne un arrêt anticipé du point de consigne contrôlant la matière, permettant à la matière en chute libre d'être prise en compte dans le poids final.

3.5.3 Mise en lots

La mise en lots permet à l'indicateur de contrôler jusqu'à trois moteurs, minuteriers, vis sans fin, obturateurs, etc. utilisant les trois sorties en vue de procéder à des mises en lots basées sur le poids.

Il existe quatre types de mise en lots :

- À un seul ingrédient à 2 vitesses
- Par remplissage des ingrédients (jusqu'à trois ingrédients)
- Par remplissage via des points de consigne autonomes
- Par procédé de remplissage/décharge

D'autres paramètres, réglés dans un menu protégé par un mot de passe, influent sur la mise en lots.



Le graphique à barres s'allume de façon séquentielle, représentant entre 0 % et 100 % du poids du lot, quel que soit le type de mise en lots, à l'exception des points de consignes autonomes.

3.5.4 Remplissage à 2 vitesses

Le procédé à 2 vitesses est destiné au remplissage d'un seul ingrédient avec une commande à deux vitesses (Rapide/Lente), généralement une vanne ou un obturateur de trémie qui peuvent être complètement ouverts, partiellement ouverts ou fermés. Au démarrage du remplissage, les deux voyants *SP1* et *SP2* sont allumés (les sorties activées), réglant la commande à deux vitesses en position complètement ouverte (Fast speed [Vitesse rapide]). Lorsque la valeur de la sortie 1 est atteinte, le voyant *SP1* et la sortie 1 s'éteignent, réglant la commande à deux vitesses en position partiellement ouverte (Slow speed [Vitesse lente]). Lorsque la valeur de la sortie 2 est atteinte, le voyant *SP2* et la sortie 2 s'éteignent, fermant le dispositif de commande et terminant le remplissage.

1. Maintenir la touche **SELECT (Sélectionner)** appuyée pour accéder à l'écran permettant d'éditer le point de consigne.
2. Paramétrer la sortie 1 à la valeur de remplissage rapide, et la sortie 2 à la valeur de remplissage lente.



Exemple : Pour remplir un produit de 45 kg (100 lb) dont les 2 derniers kilos (les 5 dernières livres) à une vitesse lente : Régler la sortie 1 à 43 kg (95 lb) et la sortie 2 à 45 kg (100 lb).

3. Pour démarrer ou redémarrer le processus de remplissage à 2 vitesses, appuyer sur **START (Démarrer)** ou **F1**.
4. Pour arrêter le processus de remplissage, appuyer sur **STOP** ou **F1**. (**F1** permet de lancer/interrompre le processus.)

3.5.5 Remplissage d'ingrédients

Le remplissage d'ingrédients est destiné à la mise en lots d'au maximum 3 ingrédients contrôlée par les valeurs de sortie 1, 2 et 3. Si la valeur de sortie 2 est égale à 0, le fonctionnement est identique à celui d'un remplisseur d'un seul ingrédient. Si la valeur de sortie 3 est égale à 0, le fonctionnement est identique à celui d'un doseur de deux ingrédients.

1. Appuyer sur **SETUP (Réglage)** ou maintenir la touche **SELECT (Sélectionner)** appuyée pour accéder à l'écran permettant d'éditer le point de consigne.
2. Paramétrer la sortie 1 à la valeur de l'ingrédient 1, la sortie 2 à la valeur de l'ingrédient 2 et la sortie 3 à la valeur de l'ingrédient 3.
3. Pour démarrer ou redémarrer le processus de mise en lots, appuyer sur **START (Démarrer)** ou **F1**.

4. Pour arrêter le processus de mise en lots, appuyer sur **STOP** ou **F1**. (**F1** permet de lancer/interrompre le processus.)

3.5.6 Points de consignes autonomes

Les points de consigne autonomes fonctionnent comme les points de consigne en mode de pesée générale, auxquels s'ajoutent les commandes marche/arrêt. Ce mode permet aussi d'effectuer une pesée négative/décharge.

1. Appuyer sur **SETUP (Réglage)** ou maintenir la touche **SELECT (Sélectionner)** appuyée pour accéder à l'écran permettant d'éditer le point de consigne.
2. Paramétrer les valeurs des sorties 1, 2 et 3.
3. Pour démarrer ou redémarrer la configuration des points de consigne, appuyer sur **START (Démarrer)** ou **F1**.
4. Pour arrêter le processus, appuyer sur **STOP** ou **F1**. (**F1** permet de lancer/interrompre le processus.)

3.5.7 Remplissage/Décharge

Le mode Remplissage/Décharge est généralement utilisé pour des applications ayant recours à des remplissages négatifs afin de déposer une quantité de produit plus faible à partir d'une grande balance de type cuve, réservoir ou trémie. La cuve (réservoir ou trémie) est remplie à un poids brut déterminé, permettant d'effectuer de nombreuses opérations de remplissage par poids négatifs de sacs ou de conteneurs avant que la cuve (réservoir ou trémie) ne nécessite d'être rechargée.

Remplissage La sortie 1 est affectée à la quantité de remplissage brute de la cuve (réservoir ou trémie) ; la touche **START** ou **F1** permet de lancer le remplissage. Le remplissage est uniquement basé sur le poids brut. Si la sortie 1 est réglée sur 907 kg (2 000 lb) et que la balance contient déjà 227 kg (500 lb), la sortie 1 sera coupée (et le voyant *SP1* s'éteint) lorsque les 680 kg (1 500 lb) supplémentaires sont ajoutés pour obtenir un poids brut total de 908 kg (2 000 lb).

Décharge La sortie 2 est affectée à la quantité déchargée (poids négatif), à l'aide de la touche **TARE (Tarage)** utilisée pour lancer le cycle de décharge. La balance effectue un tarage avant d'activer la sortie 2 (le voyant *SP2* s'allume). Un opérateur peut procéder à plusieurs décharges. Lorsque le poids brut de la cuve est bas, la recharger.

1. Appuyer sur **SETUP (Réglage)** ou maintenir la touche **SELECT (Sélectionner)** appuyée pour accéder à l'écran permettant d'éditer le point de consigne.
2. Paramétrer la sortie 1 au poids de remplissage brut de la cuve ou du conteneur. Paramétrer la sortie 2 au poids du produit à décharger dans de petits sacs ou conteneurs.
3. Pour démarrer ou redémarrer le processus de remplissage de la grande cuve, appuyer sur **START (Démarrer)** ou **F1**.
4. Pour arrêter le processus de remplissage, appuyer sur **STOP** ou **F1**.
5. Appuyer sur **TARE (Tarage)** pour lancer le processus de remplissage des sacs.
6. Pour arrêter le processus de remplissage, appuyer sur **STOP** ou **TARE (Tarage)**.

3.6 Application Retenue de crête (Peak Hold)

Cette section s'applique si l'application Retenue de crête de l'indicateur est active.

3.6.1 Fonction par défaut de la touche **SELECT (Sélectionner)**

Dans le cadre de l'application Retenue de crête, il est possible de visualiser les valeurs d'affichage brutes, maximales et minimales, en appuyant à plusieurs reprises sur la touche **SELECT (Sélectionner)**.

3.6.2 Fonctions de touche spéciales

La touche suivante a une fonction supplémentaire dans le cadre de cette application :

F1 **F1** réinitialise les poids de crête minimaux et maximaux au poids brut actuel.

3.6.3 Fonctionnement de la retenue de crête

Seul le poids le plus élevé déposé sur la balance est affiché lorsque la valeur de poids de crête est sélectionnée. Le poids minimal est désigné par deux voyants verts *en forme de pastille*. Le poids maximal est désigné par deux autres voyants verts *en forme de pastille*. Voir la [Figure 3.3](#).

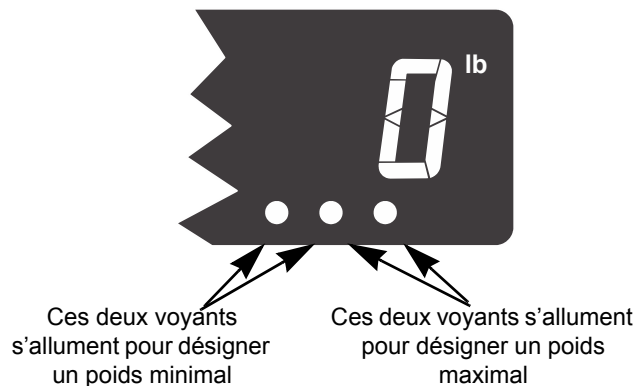

Figure 3.3 Voyants Min/Max

Après avoir activé l'application Retenue de crête, suivre les étapes ci-dessous pour réaliser et visualiser une pesée de crête.

1. Appuyer à plusieurs reprises sur **SELECT (Sélectionner)** jusqu'à ce que les deux voyants verts en forme de pastille de droite s'allument. Voir la [Figure 3.3](#). Ceci signifie que le poids de crête ou maximal est à présent affiché.
2. Après avoir retiré tout poids de la balance, appuyer sur **ZERO (Remise à zéro)** ; si nécessaire, appuyer sur **F1** pour réinitialiser toute précédente valeur de crête affichée.
3. Placer le poids sur la balance, puis le retirer...
L'écran affiche le poids de crête enregistré au cours de la pesée.
4. Pour réinitialiser la valeur de crête, appuyer sur **F1**...
Les valeurs minimales et maximales sont réinitialisées au **poids brut courant**.
5. Répéter les étapes pour effectuer une autre pesée de crête.

Un exemple d'affichage de poids minimal est présenté ci-dessous. L'illustration montre deux voyants en forme de pastille allumés.



Un exemple d'affichage de poids maximal est présenté ci-dessous. L'illustration montre deux autres voyants en forme de pastille allumés.



3.7 Application Affichage à distance (Remote display)

Cette section s'applique si l'application Affichage à distance de l'indicateur est activée.

L'indicateur peut être configuré pour fonctionner en tant qu'affichage à distance avec d'autres indicateurs compatibles ou avec le GSE 350/351IS.

Les caractères ASCII ci-dessous, envoyés à l'indicateur (application Affichage à distance uniquement), génèrent une réponse de l'indicateur.

G = Gross (Brut)

N = Net

T = Tare (Tarage)

l = lb (livre)

k = kg

o = oz (once)

g = grammes

Le fait d'appuyer sur les touches suivantes du panneau avant de l'indicateur (application Affichage à distance uniquement) entraîne la transmission de ces caractères.

TARE (Tarage) = T

SELECT (Sélectionner) = S

ZERO (Remise à zéro) = Z

PRINT (Imprimer) = P

UNITS (Unités) = U

F1 = F

Ces caractères ASCII permettent à l'indicateur de se comporter comme un indicateur secondaire à distance (non connecté à une plate-forme de pesage).

Des paramétrages dans deux menus protégés par un mot de passe doivent être effectués pour configurer l'indicateur afin de fonctionner en tant qu'affichage à distance. Consulter votre superviseur ou votre représentant local Avery Weigh-Tronix pour obtenir de plus amples informations sur la configuration de l'indicateur en tant qu'indicateur principal ou secondaire.

4 Menus

Des menus protégés par des mots de passe sont disponibles afin de configurer l'indicateur et/ou d'afficher des informations.

4.1 Accès aux menus

Observer la procédure suivante pour accéder aux menus du ZM303.

1. Avec l'indicateur sous tension et en mode de fonctionnement normal, maintenir la touche **F1** appuyée...
Pass (Mot de passe) s'affiche, vous invitant à saisir le mot de passe.
2. Entrer le mot de passe correspondant au menu souhaité et appuyer sur la touche **ZERO (Remise à zéro)**...
Le premier article du niveau supérieur du menu choisi s'affiche.
3. Utiliser les touches de navigation, illustrées ci-dessous, pour naviguer dans la structure de menu. Les symboles du tableau apparaissent au bas des touches.

Appuyer sur **SELECT (Sélectionner)**/ ▼ pour se déplacer vers le bas du menu

Appuyer sur **TARE (Tarage)**/ ▲ pour se déplacer vers le haut du menu, excepté au niveau de l'article inférieur d'un menu, puis appuyer sur **ZERO (Remise à zéro)**/ ← ou **F1**

Appuyer sur **PRINT (Imprimer)**/ ◀ pour se déplacer vers la gauche dans un menu

Appuyer sur **UNITS (Unités)**/ ▶ pour se déplacer vers la droite dans un menu

Appuyer sur **ZERO (Remise à zéro)**/ _____ pour accepter une valeur ou un choix et pour se déplacer vers le haut dans le menu.

Appuyer sur **F1** pour quitter et se déplacer vers le haut dans un menu

4.2 Voyants du menu

La structure de menu est constituée d'articles de menu, de paramètres, d'écrans de saisie de valeurs et de listes à partir desquelles choisir un article. Pour se repérer dans le menu, le graphique à barres en haut de l'écran est activé lorsque l'indicateur est présent dans les menus et change d'apparence selon les règles suivantes :

Clignotement de tous les segments	Signifie que l'utilisateur est au sein de la structure de menu, mais pas dans l'un des écrans suivants.
Clignotement du segment central / autres segments allumés en continu	Signifie que l'utilisateur est dans un écran d'invite de paramètres.
Clignotement du segment central / autres segments éteints	Signifie que l'utilisateur est dans un écran de saisie numérique. Entrer un chiffre et appuyer sur ZERO (Remise à zéro) pour accepter.
Clignotement du segment de droite / autres segments éteints	Signifie que l'utilisateur est dans une liste. Faire défiler les choix à l'aide des touches PRINT (Imprimer) et UNITS (Unités) et appuyer sur la touche ZERO (Remise à zéro) pour accepter.

4.3 Quitter les menus

1. Au niveau de l'article inférieur d'un menu, appuyer sur **ZERO (Remise à zéro)** pour accepter un choix ou une valeur et monter d'un niveau, ou appuyer sur **F1** pour quitter et monter d'un niveau sans confirmer ni le choix ni la valeur. À partir de là, appuyer sur **TARE (Tarage)** à plusieurs reprises jusqu'à ce que...

SAVE no (Ne pas enregistrer) s'affiche. Ceci signifie « Ne pas enregistrer les modifications ».

2. À l'aide de la touche **UNITS (Unités)**, faire défiler les choix : **SAVE no (Ne pas enregistrer)**, **SAVEYES (Enregistrer)** et **CAnCEL (Annuler)**. Appuyer sur **ZERO (Remise à zéro)** pour accepter le choix affiché.

Si vous sélectionnez **SAVE no (Ne pas enregistrer)** ou **SAVEYES (Enregistrer)**, l'indicateur quitte le menu et revient en mode de pesée normale.

OU

Si vous sélectionnez **CAnCEL (Annuler)**, l'indicateur reste dans le menu.

4.4 Menus de niveau USER (Utilisateur)

Les menus de niveau USER (Utilisateur) sont accessibles par les utilisateurs. Les autres niveaux de menu ne sont accessibles que par les superviseurs et les techniciens.

Le niveau USER (Utilisateur) (mot de passe 111) contient des menus User (Utilisateur), About (À propos) et Audit, comme illustré à la [Figure 4.1](#).

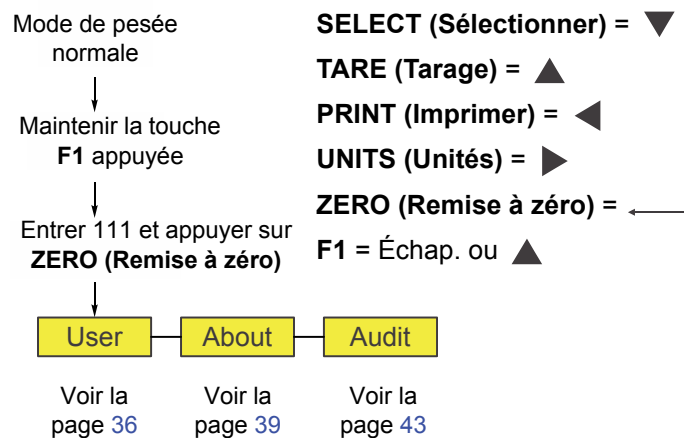

Figure 4.1 Menus de niveau USER (Utilisateur) (mot de passe 111)

4.5 Menu User (Utilisateur)

Le menu User (Utilisateur) est illustré à la Figure 4.2.

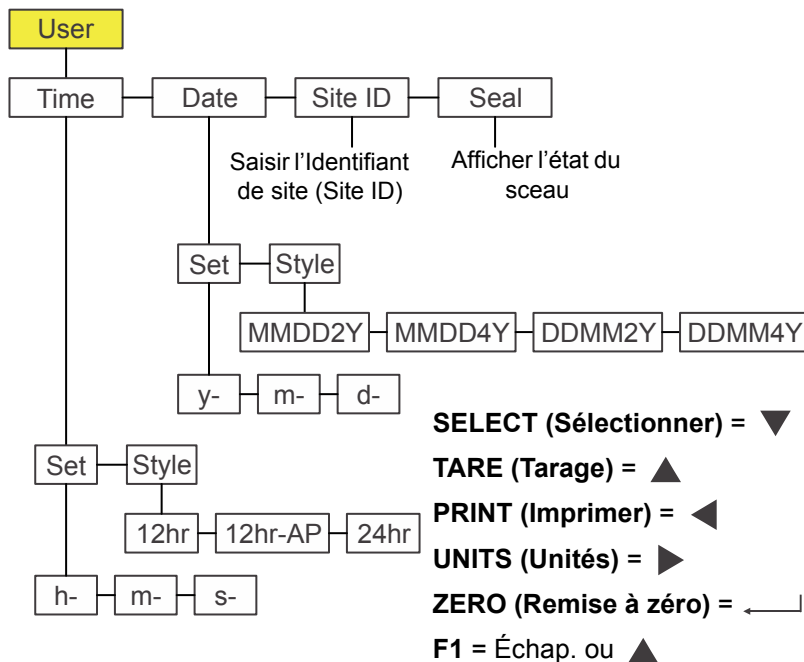

Figure 4.2 Menu User (Utilisateur)

Utiliser ce menu pour régler l'heure et la date, entrer un identifiant de site, et afficher l'état du sceau physique. Chaque fonction est expliquée ci-dessous :

4.5.1 Time (Heure)

User (Utilisateur) ↓ Time (Heure)



Les symboles ↓ et → utilisés dans cette section correspondent à la direction de déplacement dans le menu. Ainsi, la séquence User (Utilisateur) ↓ Time (Heure), illustrée ci-dessus, représente un déplacement descendant de **uSEr (Utilisateur)** vers **tiME (Heure)**. Ceci aide l'utilisateur à se repérer dans la structure de menu.

1. Accéder au menu User (Utilisateur) (voir [Accès aux menus page 34](#)) et appuyer sur **SELECT (Sélectionner)**...
tiME (Heure) s'affiche. Permet de régler l'heure et le format de l'horloge.
2. Appuyer sur **SELECT (Sélectionner)**...
SEt (Régler) s'affiche.
3. Appuyer sur **SELECT (Sélectionner)**...
h- x s'affiche ; le **x** clignote. Il s'agit d'un écran d'entrée numérique pour la valeur de l'heure.

4. Saisir l'heure selon le système de 24 h et appuyer sur **ZERO (Remise à zéro)** pour accepter ...
M- x s'affiche ; le **x** clignote. Il s'agit d'un écran d'entrée numérique pour la valeur des minutes.
5. Saisir les minutes et appuyer sur **ZERO (Remise à zéro)** pour accepter ...
S- x s'affiche, avec le **x** clignotant. Il s'agit d'un écran d'entrée numérique pour la valeur des secondes.
6. Saisir les secondes et appuyer sur **ZERO (Remise à zéro)** pour accepter ...
SEt (Réglér) s'affiche.
7. Appuyer sur **UNITS (Unités)**...
StYLE (Format) s'affiche. Utiliser cette fonction pour régler le format de l'horloge pour les impressions. Choisir entre **12hr**, **12hr-AP** (AM/PM) et **24hr**.
8. Appuyer sur **SELECT (Sélectionner)**...
12hr s'affiche.
9. À l'aide de la touche **UNITS (Unités)**, faire défiler les choix. Appuyer sur **ZERO (Remise à zéro)** pour accepter le choix affiché...
StYLE (Format) s'affiche.
10. Appuyer sur **TARE (Tarage)**...
tiME (Heure) s'affiche.

4.5.2 Date

User (Utilisateur) ↓ Time (Heure) → Date

1. À partir de **tiME (heure)**, appuyer sur **UNITS (Unités)**...
dAtE s'affiche.
2. Appuyer sur **SELECT (Sélectionner)**...
SEt (Réglér) s'affiche.
3. Appuyer sur **SELECT (Sélectionner)**...
h- x s'affiche ; le **x** clignote. Il s'agit d'un écran de saisie numérique pour la valeur de l'année.
4. Saisir l'année et appuyer sur **ZERO (Remise à zéro)** pour accepter ...
M- x s'affiche ; le **x** clignote. Il s'agit d'un écran d'entrée numérique pour la valeur du mois.
5. Saisir le mois et appuyer sur **ZERO (Remise à zéro)** pour accepter ...
d- x s'affiche ; le **x** clignote. Il s'agit d'un écran de saisie numérique pour la valeur du jour.
6. Saisir le jour et appuyer sur **ZERO (Remise à zéro)** pour accepter ...
SEt (Réglér) s'affiche.

7. Appuyer sur **UNITS (Unités)**...
StYLE (Format) s'affiche. Utiliser cette fonction pour régler le format de la date pour les impressions. Choisir entre **MMDD2Y (MMJJAA)**, **MMDD4Y (MMJJAAAA)**, **DDMM2Y (JJMAA)** et **DDMM4Y (JJMAAAA)**.
8. Appuyer sur **SELECT (Sélectionner)**...
MMDD2Y (MMJJAA) s'affiche.
9. À l'aide de la touche **UNITS (Unités)**, faire défiler les choix. Appuyer sur **ZERO (Remise à zéro)** lorsque le choix souhaité s'affiche...
Une fois la sélection faite, **StYLE (Format)** s'affiche.
10. Appuyer sur **TARE (Tarage)**...
dAtE s'affiche.

4.5.3 Site ID (Identifiant de site)

User (Utilisateur) ↓ Time (Heure) → Date → Site ID (Identifiant de site)

1. À partir de **dAtE**, appuyer sur **UNITS (Unités)**...
SitE id (Identifiant de site) s'affiche.
2. Appuyer sur **SELECT (Sélectionner)**...
Un écran de saisie numérique s'affiche.
3. Entrer un numéro d'identifiant de site à l'aide du clavier numérique et appuyer sur **ZERO (Remise à zéro)** pour accepter...
SitE id (Identifiant de site) s'affiche.

4.5.4 Seal (Sceau)

User (Utilisateur) ↓ Time (Heure) → Date → Site ID (Identifiant de site) → Seal (Sceau)

1. À partir de **SitE id (Identifiant de site)**, appuyer sur **UNITS (Unités)**...
SEAL (Sceau) s'affiche.
2. Appuyer sur **SELECT (Sélectionner)**...
unSEALE (Désceller) ou **SEALEd (Sceller)** s'affiche. Il s'agit de l'état du sceau physique à l'intérieur de l'indicateur. Si l'unité est scellée, aucune modification ne peut être apportée à la configuration de l'indicateur.
3. Appuyer sur **F1** pour retourner à l'affichage **SEAL (Sceau)**.
4. Pour quitter le menu, voir [Quitter les menus page 35](#).

4.6 Menu About (À propos)

Le menu About (À propos) est illustré à la Figure 4.3.

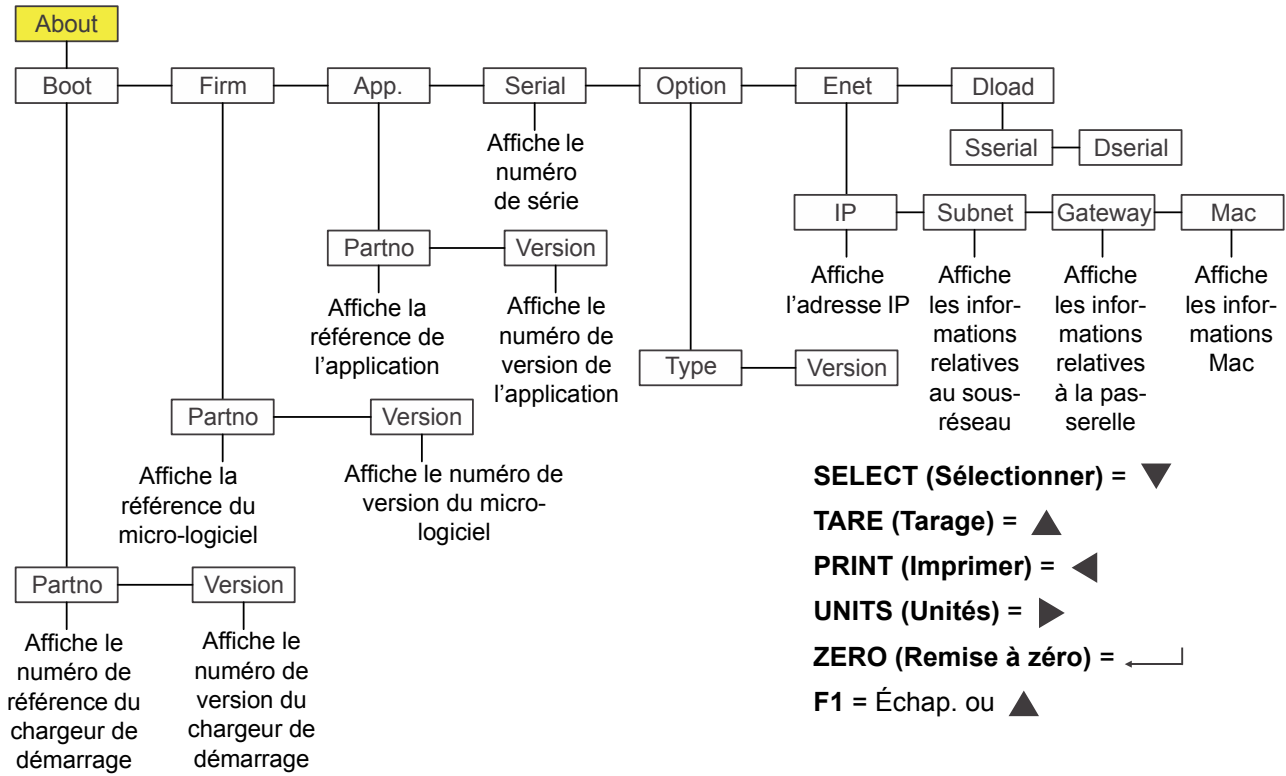

Figure 4.3 Menu About (À propos)

Utiliser ce menu pour afficher des informations concernant les différents articles indiqués à la Figure 4.3. Chaque fonction est expliquée ci-dessous :

4.6.1 Boot (Démarrage)

About (À propos) ↓ Boot (Démarrage)

1. Accéder au menu About (À propos) et appuyer sur **SELECT (Sélectionner)**...
boot (Démarrage) s'affiche.
2. Appuyer sur **SELECT (Sélectionner)**...
Partno (N° de référence) s'affiche.
3. Appuyer sur **SELECT (Sélectionner)**...
Le numéro de référence du chargeur de démarrage s'affiche.
4. Appuyer sur **ZERO (Remise à zéro)** pour retourner à l'affichage **Partno (N° de référence)**.
5. Appuyer sur **UNITS (Unités)**...
Version s'affiche.
6. Appuyer sur **SELECT (Sélectionner)**...
Le numéro de version du chargeur de démarrage s'affiche.

7. Appuyer sur **ZERO (Remise à zéro)** pour retourner à l'affichage de **VERsion**.
8. Appuyer sur **TARE (Tarage)** pour retourner à l'affichage **boot (Démarrage)**.

4.6.2 Firm and App (Micro-logiciel et application)

About (À propos) ↓ Boot (Démarrage) → Firm and App (Micro-logiciel et application)

1. À partir de **boot (Démarrage)**, appuyer sur **UNITS (Unités)**...
FirM (Micro-logiciel) s'affiche. Ceci correspond au micro-logiciel.
2. Répéter la même séquence de touches qu'aux étapes 2 à 7 pour afficher le numéro de référence et la version pour les articles de menu **FirM (Micro-logiciel)** et **APP (Application)**.

4.6.3 Serial (N° de série)

About (À propos) ↓ Boot (Démarrage) → Firm (Micro-logiciel) → App (Application) → Serial (N° de série)

1. Une fois que **APP (Application)** est affiché, appuyer sur **UNITS (Unités)**...
SERIAL (N° de série) s'affiche.
2. Appuyer sur **SELECT (Sélectionner)**...
Le numéro de série de l'indicateur s'affiche.
3. Appuyer sur **TARE (Tarage)** pour retourner à l'affichage **SEriAL (N° de série)**.

4.6.4 Option

About (À propos) ↓ Boot (Démarrage) → Firm (Micro-logiciel) → App (Application) → Serial (N° de série) → Option

1. À partir de **SEriAL (N° de série)**, appuyer sur **UNITS (Unités)**...
oPtion s'affiche.
2. Appuyer sur **SELECT (Sélectionner)**...
VERsion s'affiche. Ceci correspond à la version du logiciel de la carte d'option actuellement installée. Les informations contenues peuvent être utiles.
3. Pour afficher la version, appuyer sur **SELECT (Sélectionner)**...
Le numéro de version du logiciel s'affiche.
4. Appuyer sur **ZERO (Remise à zéro)**...
oPtion s'affiche.
5. Appuyer sur **UNITS (Unités)**...
tYPE s'affiche. Ceci correspond au type de carte d'option installée. Les quatre cartes d'option sont les suivantes : Analogique, 802.11g sans fil, USB-d et Boucle de courant/RS485/RS422.
6. Appuyer sur **SELECT (Sélectionner)**...
Le nom de la carte d'option actuellement installée s'affiche.

7. Appuyer sur **ZERO (Remise à zéro)**...
tYPE s'affiche.
8. Appuyer sur **TARE (Tarage)**...
oPtion s'affiche.

4.6.5 Enet (Ethernet)

About (À propos) ↓ Boot (Démarrage) → Firm (Micro-logiciel) → App (Application) → Serial (N° de série)
→ Option → Enet (Ethernet)

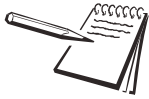

Si l'indicateur est connecté à un réseau Ethernet, les valeurs affichées sont les adresses actuellement attribuées.

1. À partir de **oPtion**, appuyer sur **UNITS (Unités)**...
EnEt (Ethernet) s'affiche. Utiliser cet article pour visualiser les adresses IP, Subnet (Sous-réseau), Gateway (Passerelle) et MAC.
2. Appuyer sur **SELECT (Sélectionner)**...
iP s'affiche. Utiliser cet article pour afficher les quatre segments de l'adresse IP.
3. Appuyer sur **SELECT (Sélectionner)**...
1 XXX s'affiche. Il s'agit du premier octet de l'adresse IP.
4. Appuyer sur **ZERO (Remise à zéro)**...
2 XXX s'affiche. Il s'agit du deuxième octet de l'adresse IP.
5. Appuyer sur **ZERO (Remise à zéro)**...
3 XXX s'affiche. Il s'agit du troisième octet de l'adresse IP.
6. Appuyer sur **ZERO (Remise à zéro)**...
4 XXX s'affiche. Il s'agit du quatrième octet de l'adresse IP.
7. Appuyer sur **ZERO (Remise à zéro)**...
iP s'affiche.
8. Appuyer sur **UNITS (Unités)**...
Subnet (Sous-réseau) s'affiche.
9. Appuyer sur les mêmes touches et dans le même ordre pour les adresses de **Subnet (Sous-réseau)**, **Gateway (Passerelle)** et **MAC**.
10. Puis, appuyer sur **TARE (TARAGE)**...
EnEt (Ethernet) s'affiche.

4.6.6 Dload (Télécharger)

About (À propos) ↓ Boot (Démarrage) → Firm (Microprogramme) → App (Application) → Serial (N° de série) → Option → Enet (Ethernet) → Dload (Télécharger)

1. À partir de **EnEt (Ethernet)**, appuyer sur **UNITS (Unités)**...
dLoAd (Télécharger) s'affiche. Ceci correspond à télécharger. Sous **SSEriAL**, il est possible d'afficher le numéro de série du logiciel qui a créé le fichier de configuration. Sous **dSSEriAL**, il est possible d'afficher le numéro de série du logiciel qui a téléchargé le fichier de configuration. Ceci est utilisé à des fins de sécurité et de gestion de licences.
2. Appuyer sur **SELECT (Sélectionner)**...
SSEriAL s'affiche.
3. Appuyer sur **SELECT (Sélectionner)**...
La première moitié du numéro de série de l'application qui a créé le fichier de configuration s'affiche.
4. Appuyer sur **ZERO (Remise à zéro)** pour en afficher la seconde moitié.
5. Appuyer sur **F1**...
SSEriAL s'affiche.
6. Appuyer sur **UNITS (Unités)**...
dSSEriAL s'affiche.
7. Appuyer sur **SELECT (Sélectionner)**...
La première moitié du numéro de série de l'application qui a téléchargé le fichier de configuration s'affiche.
8. Appuyer sur **ZERO (Remise à zéro)** pour en afficher la seconde moitié.
9. Appuyer sur **F1**...
dSSEriAL s'affiche.
10. Appuyer sur **TARE (Tarage)** jusqu'à l'affichage de **About (À propos)**.
11. Pour quitter le menu, voir [Quitter les menus page 35](#).

4.7 Menu Audit

Le menu Audit est illustré à la Figure 4.4.

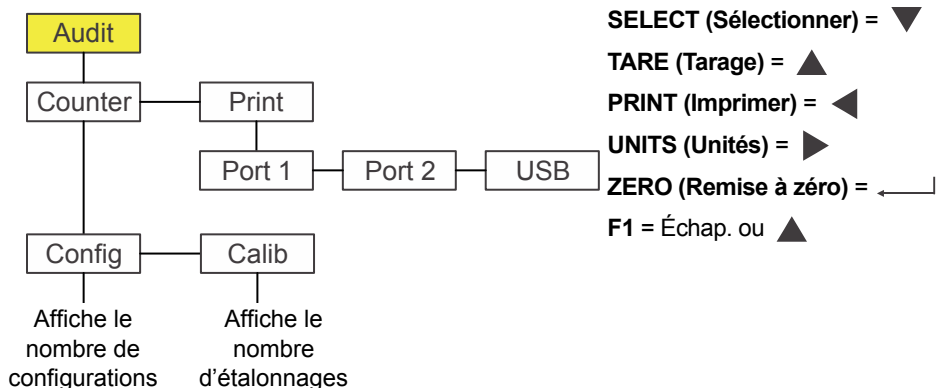

Figure 4.4 Menu Audit

Ce menu permet d'afficher les compteurs d'audit relatifs aux configurations et étalonnages et d'imprimer les informations. Chaque fonction est expliquée ci-dessous :

4.7.1 Counter (Compteur)

Audit ↓ Counter (Compteur)

1. Accéder au menu Audit et appuyer sur **SELECT (Sélectionner)**...
countEr (Compteur) s'affiche. Deux compteurs indiquent combien de fois l'indicateur a été configuré et étalonné.
2. Appuyer sur **SELECT (Sélectionner)**...
conFig (Configuration) s'affiche.
3. Appuyer à nouveau sur **SELECT (Sélectionner)**...
 Un chiffre indiquant combien de fois l'indicateur a été configuré s'affiche.
4. Appuyer sur **ZERO (Remise à zéro)**...
conFig (Configuration) s'affiche.
5. Appuyer sur **UNITS (Unités)**...
cALib (Étalonnage) s'affiche.
6. Appuyer sur **SELECT (Sélectionner)**...
 Un chiffre indiquant combien de fois l'indicateur a été étalonné s'affiche.
7. Appuyer sur **ZERO (Remise à zéro)**...
cALib (Étalonnage) s'affiche.
8. Appuyer sur **TARE (Tarage)**...
countEr (Compteur) s'affiche.

4.7.2 Imprimer

Audit ↓ Counter (Compteur) → Print (Imprimer)

1. À partir de **countEr (Compteur)**, appuyer sur **UNITS (Unités)**...
Print (Imprimer) s'affiche.
2. Appuyer sur **SELECT (Sélectionner)**...
Port1 s'affiche. Il s'agit du premier choix parmi les trois disponibles : **Port 1**, **Port 2** ou **uSb**. Sélectionner le port par lequel le rapport d'audit sera imprimé.
3. Appuyer sur **UNITS (Unités)** pour faire défiler les choix et appuyer sur **ZERO (Remise à zéro)** lorsque l'option souhaitée s'affiche...
Le journal de l'audit est imprimé par le biais du port choisi et **Print (Imprimer)** s'affiche.
4. Ceci termine la description du menu Audit. Pour quitter le menu, voir [Quitter les menus page 35](#).

5 Communications

Le ZM303 peut communiquer par l'intermédiaire de ces ports :

- Série
- Ethernet
- USB
- 802.11g sans fil

5.1 Formats d'impression par défaut

Les exemples ci-dessous illustrent les formats par défaut disponibles :

Pesée générale (format n° 1)

```

Gross  272.04 lb
Tare   95.88 lb
Net    176.16 lb
  
```

Poids général cumulé (format n° 2)

```

Transaction Count: 10
Gross  272.04 lb
Tare   95.88 lb
Net    176.16 lb
  
```

Comptage (format n° 3)

```

Count    176
  
```

Contrôle de poids (format n° 4)

```

Net    176.16 lb
  
```

Mise en lots (format n° 5)

```

G  272.04 lb
  
```

Pesée de crête (format n° 6)

```

Peak Gross  1000.02 lb
  
```

Affichage à distance (format n° 7)











```

272.04 lb G
  
```

L'indicateur peut être configuré pour de nombreuses autres sorties pour correspondre à l'application.

6 Messages d'erreur

Les messages d'erreur suivants peuvent s'afficher au cours de l'utilisation de l'indicateur :

Message	Display (Affichage)
Surcharge	
Impossible d'afficher	
Sous-charge	
Impossible	
Entrée hors plage valide	
Échec de saisie du mot de passe	
L'affichage à distance ne reçoit pas de données de l'indicateur principal	
L'indicateur n'a pas atteint un poids nul stable dans la plage horaire configurée pour un processus de pesage automatisé	  

7 Menu Supervisor (Superviseur)

Ce menu permet à un responsable superviseur de modifier les fonctions paramétrables d'une application. Accéder au menu Supervisor (Superviseur) à l'aide du mot de passe 1793. Voir [Accès aux menus page 34](#) pour les instructions à suivre.



Partout où se trouve une option permettant d'imprimer des informations dans l'un des menus du superviseur, les informations seront imprimées à partir du Port 1, du Port 2 ou du Port USB, selon la configuration.



Les menus sont toujours expliqués de façon séquentielle de manière à couvrir toutes les informations de façon logique. L'utilisateur n'accédera probablement jamais à tous les articles de menu de cette façon. Il est possible de naviguer vers la zone du menu devant être modifiée à l'aide du tableau relatif aux touches de navigation affiché avec chaque menu.

Le menu Supervisor (Superviseur) change en fonction de l'application active. Consulter la section appropriée.

- [Menu Supervisor \(Superviseur\) de l'application General Weighing \(Pesée générale\) page 48](#)
- [Menu Supervisor \(Superviseur\) de l'application Accumulator \(Accumulateur\) page 55](#)
- [Menu Supervisor \(Superviseur\) de l'application Counting \(Comptage\) page 59](#)
- [Menu Supervisor \(Superviseur\) de l'application Checkweighing \(Contrôle de poids\) page 63](#)
- [Menu Supervisor \(Superviseur\) de l'application Mise en lots page 66](#)
- [Menu Supervisor \(Superviseur\) de l'application Peak Hold \(Retenue de crête\) page 71](#)
- [Menu Supervisor \(Superviseur\) de l'application Remote display \(Affichage à distance\) page 73](#)

7.1 Menu Supervisor (Superviseur) de l'application General Weighing (Pesée générale)

La Figure 7.1 illustre le menu Supervisor (Superviseur) dans l'application Pesée générale.

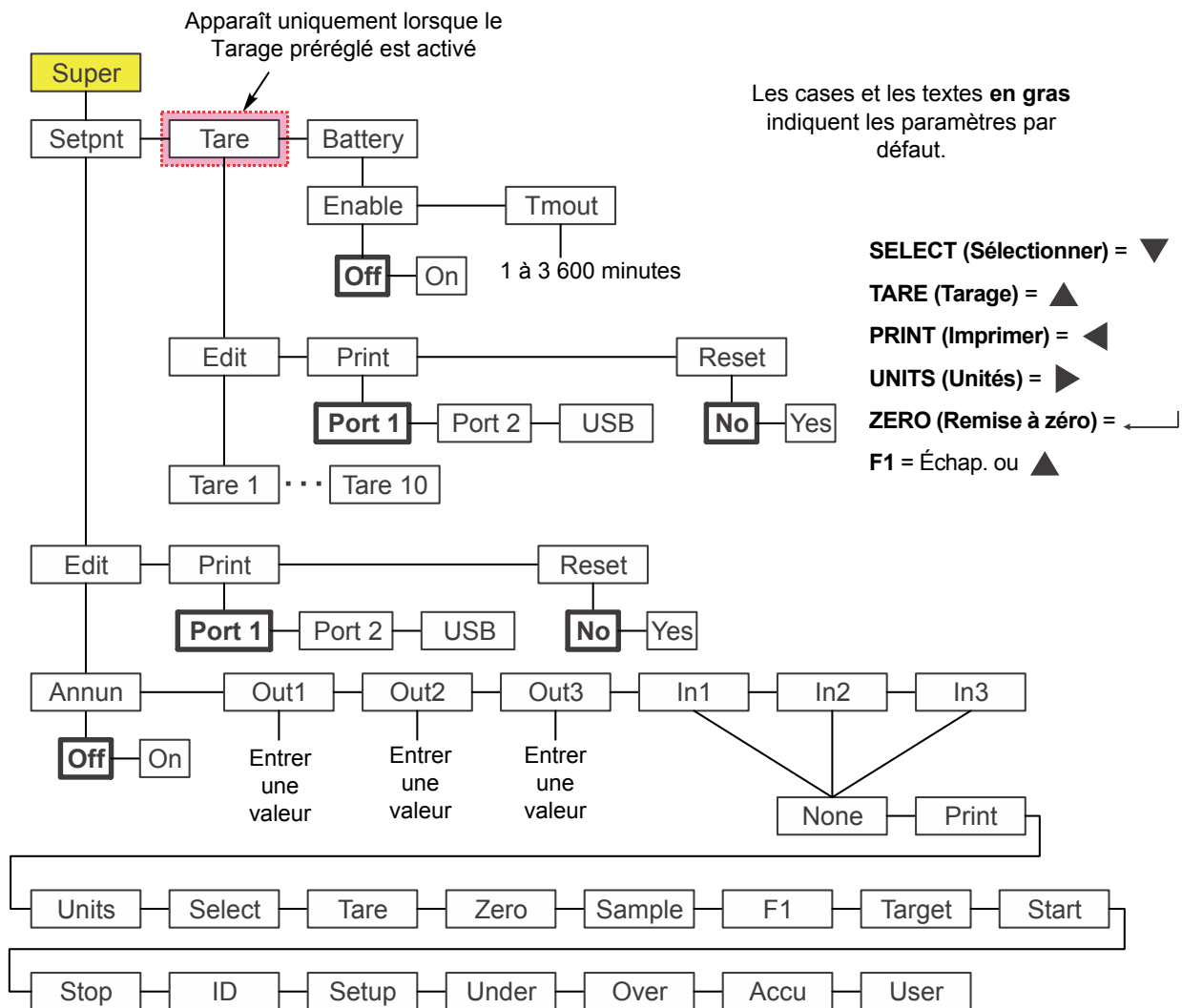

Figure 7.1 Menu Supervisor (Superviseur) pour l'application Pesée générale



Le menu Setpoint (Point de consigne) est le même pour toutes les applications et ne sera, en conséquence, expliqué qu'une seule fois ci-après. Les exceptions sont indiquées dans le texte.

Observer la procédure ci-dessous pour paramétrer les articles du menu Supervisor (Superviseur).

7.1.1 Setpoint (Point de consigne)

Super (Superviseur) ↓ Setpoint (Point de consigne)



Les symboles ↓ et → utilisés dans cette section correspondent au sens de déplacement dans le menu. Ainsi, la séquence Super (Superviseur) ↓ Setpoint (Point de consigne), illustrée ci-dessus représente un déplacement descendant de **SUPER (Superviseur)** vers **SEtPnt (Point de consigne)**. Ceci aide l'utilisateur à se repérer dans la structure de menu.



En cas d'utilisation d'un indicateur alimenté par des batteries, pour toute application, la sortie du point de consigne n° 3 est réservée à la mise hors tension des batteries à des fins d'économie d'énergie. Consulter le manuel d'entretien pour toute information concernant la configuration des sorties de points de consigne et des circuits d'économie d'énergie en option pouvant être mise en place afin de couper l'alimentation par la batterie. **Le bloc-batterie ZM-BAT avec cellule de type D en option, conçu pour le ZM303, n'est pas équipé d'un circuit économiseur d'énergie.**



Une valeur de point de consigne peut être saisie sur une échelle +/-, relative à la capacité de la balance. Voir [Saisie d'un nombre négatif page 15](#) pour le processus de saisie d'une valeur négative.

Désactiver tout point de consigne non utilisé. Consulter le manuel d'entretien pour toute information concernant la désactivation des points de consigne.

- Après avoir activé l'application Pesée générale, accéder au menu Supervisor (Superviseur). Voir [Accès aux menus page 34](#) pour des instructions. À partir de **SUPER (Superviseur)**, appuyer sur **SELECT (Sélectionner)**...
SEtPnt (Point de consigne) s'affiche. Ceci permet de :
 - paramétrer la fonction des voyants de points de consigne
 - saisir jusqu'à trois valeurs de point de consigne
 - sélectionner jusqu'à trois entrées
 - imprimer les paramètres des points de consigne
 - réinitialiser tous les paramètres des points de consigne aux paramètres d'usine.

Voyants

Setpoint (Point de consigne) ↓ Edit (Modifier) ↓ Annon (Voyants)

- Appuyer sur **SELECT (Sélectionner)**...
Edit (Modifier) s'affiche.
- Appuyer sur **SELECT (Sélectionner)**...
Annon (Voyants) s'affiche. (**Annon (Voyants)** n'est pas inclus dans le menu Supervisor (Superviseur) de l'application Mise en lots (Batch). Sauter les étapes 3 à 5.)
Ceci correspond aux voyants de points de consigne **SP1**, **SP2** et **SP3**. Par défaut (**oFF [Éteints]**), ces voyants sont allumés lorsque le poids affiché est inférieur à la valeur du point de consigne, et éteints lorsque le poids affiché est supérieur à la valeur du point de consigne. Si **on (Allumé)** est sélectionné, les voyants fonctionnent de façon inverse : OFF (Éteints) lorsque le poids affiché est inférieur, ON (Allumés) lorsque le poids affiché est supérieur.
- Appuyer sur **SELECT (Sélectionner)**...
Le réglage actuel s'affiche (**oFF [Éteint]** ou **on [Allumé]**).

- Appuyer sur **UNITS (Unités)** pour basculer entre les choix et, lorsque le choix souhaité s'affiche, appuyer sur **ZERO (Remise à zéro)** pour accepter...
Annun (Voyants) s'affiche.

Outputs (Sorties)

Setpoint (Point de consigne) ↓ Edit (Modifier) ↓ Annun (Voyants) → Out (Sorties)

- Appuyer sur **UNITS (Unités)**...
out1 (Sortie 1) s'affiche. Il s'agit du poids correspondant au point de consigne 1.
- Appuyer sur **SELECT (Sélectionner)**...
La valeur actuelle s'affiche avec un chiffre clignotant à droite.
- Appuyer sur **ZERO (Remise à zéro)** pour l'accepter ou entrer une nouvelle valeur et appuyer sur **ZERO (Remise à zéro)** pour l'accepter...
out1 (Sortie 1) s'affiche.
- Appuyer sur **UNITS (Unités)**...
out2 (Sortie 2) s'affiche.

Inputs (Entrées)

Setpoint (Point de consigne) ↓ Edit (Modifier) ↓ Annun (Voyants) → Out (Sorties) → In (Entrées)

- Répéter les étapes 7 à 9 pour **out2 (Sortie 2)** et **out3 (Sortie 3)**. Appuyer sur **UNITS (Unités)** une fois l'opération terminée...
in1 (Entrée 1) s'affiche. Ceci correspond à l'entrée 1. Utiliser celle-ci pour attribuer une fonction à l'entrée 1 lors du déclenchement d'un interrupteur externe. Le choix par défaut est **nonE (Aucun)**. Les choix sont indiqués à la [Figure 7.1](#).



Les entrées et les sorties doivent être activées (ON) dans un menu séparé, protégé par un mot de passe. Certains choix d'entrée ne s'appliquent pas à l'application active.

- À partir de **in1 (Entrée 1)**, appuyer sur **SELECT (Sélectionner)**...
Le choix en cours s'affiche.
- Appuyer sur **UNITS (Unités)** pour faire défiler les choix, et lorsque le choix souhaité s'affiche, appuyer sur **ZERO (Remise à zéro)** pour accepter...
in1 (Entrée 1) s'affiche.
- Appuyer sur **UNITS (Unités)**...
in2 (Entrée 2) s'affiche.
- Répéter les étapes 11 à 13 pour **in2 (Entrée 2)** et **in3 (Entrée 3)**. Appuyer sur **TARE (Tarage)** une fois l'opération terminée...
Edit (Modifier) s'affiche.

Imprimer

Setpoint (Point de consigne) ↓ Edit (Modifier) → Print (Imprimer)

15. Appuyer sur **UNITS (Unités)**...
Print (Imprimer) s'affiche. Utiliser cette fonction pour imprimer les paramètres sous **SEtPnt**.
16. Appuyer sur **SELECT (Sélectionner)**...
Port 1 s'affiche.
17. Appuyer sur **F1** pour annuler le processus d'impression ou appuyer sur **UNITS (Unités)** pour faire défiler jusqu'au port souhaité et appuyer sur **ZERO (Remise à zéro)** pour imprimer les informations...
Print (Imprimer) s'affiche, quelle que soit l'action précédente.

Reset (Réinitialiser)

Setpoint (Point de consigne) ↓ Edit (Modifier) → Print (Imprimer) → Reset (Réinitialiser)

18. Appuyer sur **UNITS (Unités)**...
rESEt (Réinitialiser) s'affiche. Utiliser cette fonction pour réinitialiser les paramètres sous **Edit (Modifier)** aux paramètres d'usine.
19. Appuyer sur **SELECT (Sélectionner)**...
no (Non) s'affiche.
20. Appuyer sur **ZERO (Remise à zéro)** pour annuler la réinitialisation ou appuyer sur **UNITS (Unités)**...
YES (Oui) s'affiche.
21. Appuyer sur **ZERO (Remise à zéro)** pour rétablir les paramètres d'usine...
rESEt (Réinitialiser) s'affiche.
22. Appuyer sur **TARE (Tarage)**...
SEtPnt (Point de consigne) s'affiche. Si le Tarage pré-réglé n'est pas activé, aller directement à l'étape 7. Si celui-ci est activé, passer à l'étape suivante.

7.1.2 Tare (Tarage)

Super (Superviseur) ↓ Setpoint (Point de consigne) → Tare (Tarage)

1. Appuyer sur **UNITS (Unités)**...
tArE (Tarage) s'affiche.
Ceci permet de :
 - configurer les valeurs pour un maximum de 10 tarages pré-réglés
 - imprimer les valeurs des tarages pré-réglés
 - réinitialiser tous les tarages pré-réglés à 0 (paramètres d'usine)Les étapes suivantes décrivent la procédure à suivre.

Enregistrement de tarage 1-10

Tare (Tarage) ↓ Edit (Modifier) ↓ Tare 1-10

2. Appuyer sur **SELECT (Sélectionner)**...
Edit (Modifier) s'affiche.
3. Appuyer sur **SELECT (Sélectionner)**...
tArE (Tarage) 1 s'affiche. Il s'agit de la première des 10 valeurs de tarage pré réglé à paramétrer.
4. Appuyer sur **SELECT (Sélectionner)**...
La valeur actuelle s'affiche avec un chiffre clignotant à droite.
5. Appuyer sur **ZERO (Remise à zéro)** pour l'accepter ou entrer une nouvelle valeur et appuyer sur **ZERO (Remise à zéro)** pour l'accepter...
tArE (Tarage) 1 s'affiche.
6. Appuyer sur **UNITS (Unités)**...
tArE (Tarage) 2 s'affiche.
7. Répéter les étapes 4 à 6 pour les opérations de *tArE 2 (Tarage 2)* à *tArE 10 (Tarage 10)*. Appuyer sur **TARE (Tarage)** une fois les opérations terminées...
Edit (Modifier) s'affiche.

Imprimer

Tare (Tarage) ↓ Edit (Modifier) → Print (Imprimer)

8. Appuyer sur **UNITS (Unités)**...
Print (Imprimer) s'affiche. Utiliser cette fonction pour imprimer les valeurs de tarage pré réglé.
9. Appuyer sur **SELECT (Sélectionner)**...
Port 1 s'affiche.
10. Appuyer sur **F1** pour annuler le processus d'impression, ou appuyer sur **UNITS (Unités)** pour défiler jusqu'au port souhaité et appuyer sur **ZERO (Remise à zéro)** pour imprimer les informations...
Print (Imprimer) s'affiche, quelle que soit l'action précédente.

Reset (Réinitialiser)

Tare (Tarage) ↓ Edit (Modifier) → Print (Imprimer) → Reset (Réinitialiser)

11. Appuyer sur **UNITS (Unités)**...
rESEt (Réinitialiser) s'affiche. Utiliser cette fonction pour réinitialiser tous les tarages pré réglés à 0 (paramètres d'usine).
12. Appuyer sur **SELECT (Sélectionner)**...
no (Non) s'affiche.
13. Appuyer sur **ZERO (Remise à zéro)** pour annuler la réinitialisation ou appuyer sur **UNITS (Unités)**...
YES (Oui) s'affiche.

14. Appuyer sur **ZERO (Remise à zéro)** pour rétablir les paramètres d'usine...
rESEt (Réinitialiser) s'affiche.
15. Appuyer sur **TARE (Tarage)**...
tArE (Tarage) s'affiche.

7.1.3 Batterie

Super (Superviseur) ↓ Setpoint (Point de consigne) → Tare (Tarage) → Battery (Batterie)

1. Appuyer sur **UNITS (Unités)**...
bAttErY (Battery) s'affiche. Utiliser cette fonction pour activer la batterie et régler une durée de temporisation (en minutes). En l'absence d'activité à l'expiration de cette durée, le point de consigne n° 3 change d'état de manière à ce que la batterie soit mise hors tension si le circuit externe correct est fourni. Voir le Manuel d'entretien.

Enable (Activer)

Battery (Batterie) ↓ Enable (Activer)



*N'activer la batterie et ne régler la valeur **tMout (Temporisation)** que si la batterie dispose du circuit d'arrêt externe approprié. Si le fonctionnement avec batterie est activé, la sortie du point de consigne 3 ne peut pas être utilisée pour des points de consigne, quelle que soit l'application. La sortie du point de consigne 3 est utilisée comme signal d'arrêt. Le bloc-batterie **ZM-BAT** avec cellule de type **D** en option, conçu pour le **ZM303**, n'est pas équipé d'un circuit économiseur d'énergie.*

2. Appuyer sur **SELECT (Sélectionner)**...
EnAbLE (Activer) s'affiche. Les choix proposés sont les suivants : **oFF (Arrêt)** et **on (Marche)**. Choisir **oFF (Arrêt)** pour désactiver l'utilisation avec batterie. Choisir **on (Marche)** pour activer l'utilisation avec batterie.
3. Appuyer sur **UNITS (Unités)** pour basculer entre les choix et, lorsque le choix souhaité s'affiche, appuyer sur **ZERO (Remise à zéro)** pour accepter...
EnAbLE (Activer) s'affiche.

Timeout (Temporisation)

Battery (Batterie) ↓ Enable (Activer) → Timeout (Temporisation)

4. Appuyer sur **UNITS (Unités)**...
tMout (Temporisation) s'affiche. Ceci correspond à temporisation. Utiliser cette fonction pour régler le délai au terme duquel l'inactivité de la balance et du clavier cause l'arrêt de l'alimentation par la batterie. Les valeurs saisies doivent être comprises entre 1 et 3 600 minutes. **Cette fonction n'est opérationnelle que si la batterie est dotée d'un circuit d'arrêt.**
5. Appuyer sur **SELECT (Sélectionner)**...
Un écran de saisie numérique s'affiche.
6. Saisir une valeur, en minutes, et appuyer sur **ZERO (Remise à zéro)** pour accepter...
tMout (Temporisation) s'affiche.

7. Ceci termine la description du menu Supervisor (Superviseur) pour l'application Pesée générale. Appuyer sur **TARE (Tarage)** à plusieurs reprises jusqu'à ce que l'indicateur repasse en mode de pesée normale.
Le poids actuel s'affiche.

7.2 Menu Supervisor (Superviseur) de l'application Accumulator (Accumulateur)

La Figure 7.2 illustre le menu Supervisor (Superviseur) dans l'application Accumulateur.

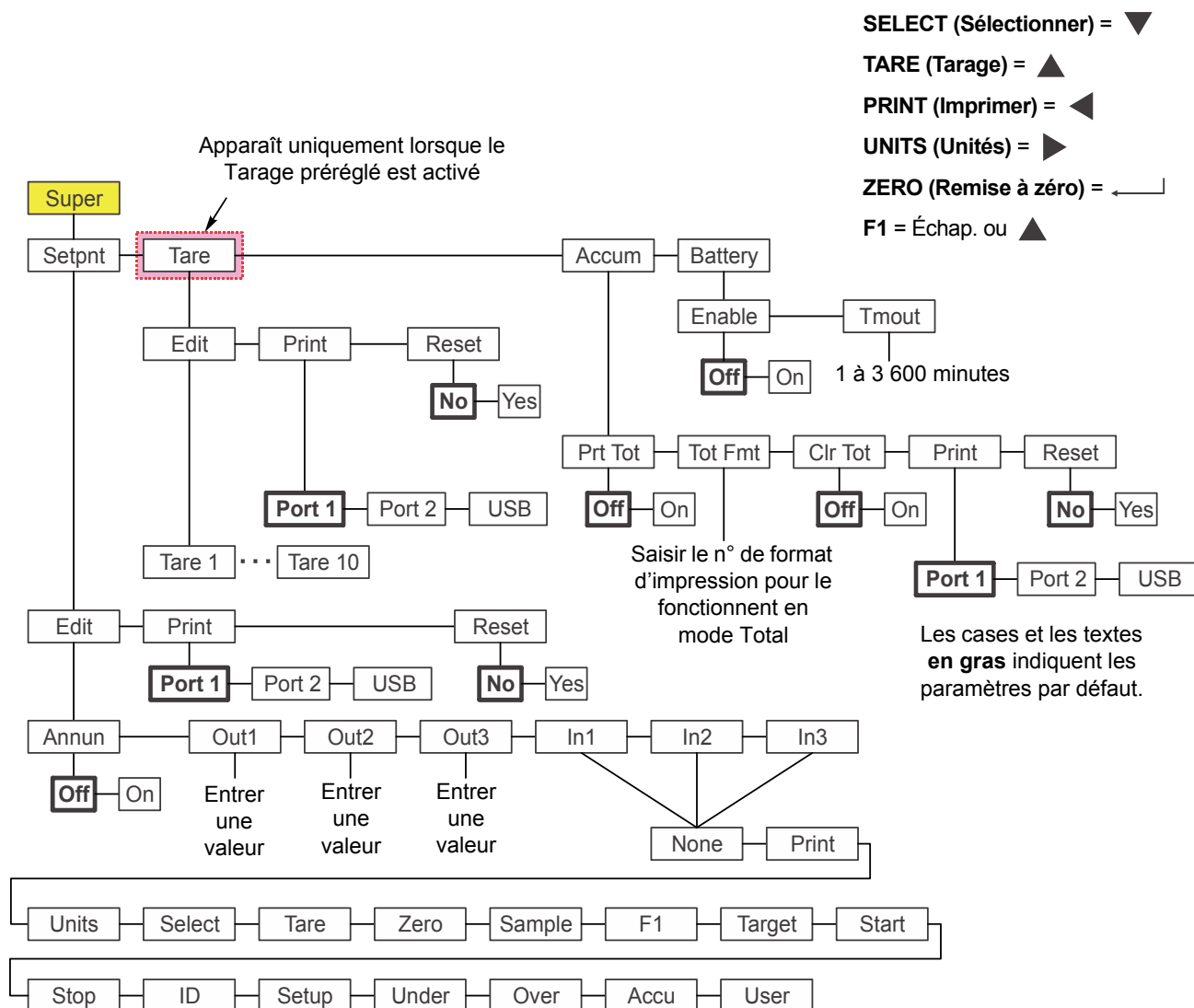

Figure 7.2 Menu Supervisor (Superviseur) pour l'application Accumulateur

Observer la procédure ci-dessous pour paramétrer les articles du menu Supervisor (Superviseur).



Les sous-menus **Setpnt** (Point de consigne), **Tare** (Tarage) et **bAttErY** (Batterie) de la Figure 7.2 sont les mêmes que ceux décrits à la section *Menu Supervisor (Superviseur) de l'application General Weighing (Pesée générale)* page 48. Consulter cette section pour toute information concernant ces sous-menus. Les sous-menus spécifiques à cette application sont décrits ci-dessous.

7.2.1 Accumulator (Accumulateur)

Super (Superviseur) ↓ Setpoint (Point de consigne) → Tare (Tarage) → Accum (Accumulateur)

1. Après avoir activé l'application Accumulateur (Accumulator), accéder au menu Supervisor (Superviseur) à l'aide du mot de passe 1793. Voir [Accès aux menus page 34](#) pour les instructions à suivre. À partir de **SUPER (Superviseur)**, appuyer sur **SELECT (Sélectionner)**...
SEtPnt (Point de consigne) s'affiche.
2. Appuyer sur **UNITS (Unités)** jusqu'à l'affichage de ...
AccuM (Accumulateur). Utiliser cette fonction pour paramétrer des articles relatifs à l'accumulation. Sous **AccuM (Accumulateur)**, il est possible de :
 - Activer/Désactiver la capacité d'imprimer le total cumulé (**Prt tot [Imprimer le total]**).
 - Saisir un numéro de format d'impression pour imprimer les informations relatives au poids total cumulé (**tot Fmt [Format d'impression du total]**).
 - Activer/Désactiver la possibilité d'effacer les informations relatives au total cumulé lorsque le total est imprimé (**clr tot [Effacer le total]**).
 - Imprimer le rapport d'accumulation pour l'ensemble des 10 canaux de mémoire (**Print [Imprimer]**).
 - Remettre à 0 l'ensemble des 10 valeurs des canaux de mémoire de l'accumulateur (**rESEt [Réinitialiser]**).

La procédure suivante décrit la procédure à observer pour paramétrer ces articles.

Print total (Imprimer le total)

Accum (Accumulateur) ↓ Print Total (Imprimer le total)

3. À partir de **AccuM (Accumulateur)**, appuyer sur **SELECT (Sélectionner)**...
Prt tot (Impr total) s'affiche. Ceci correspond à « imprimer le total ».
4. Appuyer sur **SELECT (Sélectionner)**...
oFF (Arrêt) s'affiche.
5. Appuyer sur **ZERO (Remise à zéro)** pour que la fonction d'impression du total reste désactivée ou appuyer sur **UNITS (Unités)** pour basculer sur **on (Marche)** et appuyer sur **ZERO (Remise à zéro)** afin de permettre l'impression du total cumulé...
Prt tot (Impr total) s'affiche.
Si cette option est activée, dans des conditions d'utilisation normale, l'utilisateur peut appuyer sur la touche **PRINT (Imprimer)** pendant trois secondes pour que le format d'impression du total sélectionné (voir l'étape 8 ci-dessous) soit envoyé vers tout port configuré pour l'impression. **Prn-tot (Impr. total)** clignote.

Total format (Format d'impression du total)

Accum (Accumulateur) ↓ Print Total (Imprimer le total) → Total Format (Format d'impression du total)

6. Appuyer sur **UNITS (Unités)**...
tot Fmt (Format d'impression du total) s'affiche. Ceci correspond au format d'impression du total.
7. Appuyer sur **SELECT (Sélectionner)**...
Le numéro de format d'impression actuel s'affiche ; le chiffre le plus à droite clignote. (Le format par défaut est le numéro 8.)

8. Appuyer sur **ZERO (Remise à zéro)** pour accepter le réglage existant, ou entrer un nouveau numéro de format et appuyer sur **ZERO (Remise à zéro)**...
tot FMt (Format d'impression du total) s'affiche.

Clear total (Effacer le total)

Accum (Accumulateur) ↓ Print Total (Imprimer le total) → Total Format (Format d'impression du total) → Clear Total (Effacer le total)

9. Appuyer sur **UNITS (Unités)**...
cLr tot (Effacer le total) s'affiche. Ceci correspond à effacer le total. Choisir **on (Marche)** pour permettre l'effacement du total cumulé une fois imprimé. Choisir **oFF (Arrêt)** pour désactiver cette fonction.
Si cette fonction est activée, le total est effacé lorsque l'utilisateur maintient la touche **PRINT (Imprimer)** pressée pendant trois secondes. Le message **cLr-tot (Effacer le total)** clignote. Le total est imprimé avant l'effacement si celui-ci a été activé à l'étape 5 ci-dessus.
10. Appuyer sur **SELECT (Sélectionner)**...
Le réglage actuel est affiché.
11. Appuyer sur **UNITS (Unités)** pour basculer entre les choix et, lorsque le choix souhaité s'affiche, appuyer sur **ZERO (Remise à zéro)** pour accepter...
cLr tot (Effacer le total) s'affiche.

Imprimer

Accum (Accumulateur) ↓ Print Total (Imprimer le total) → Total Format (Format d'impression du total) → Clear Total (Effacer le total) → Print (Imprimer)

12. Appuyer sur **UNITS (Unités)**...
Print (Imprimer) s'affiche. Ceci correspond à imprimer le rapport du cumul. Choisir un port pour l'impression du rapport des totaux cumulés pour l'ensemble des 10 canaux de mémoire.
13. Appuyer sur **SELECT (Sélectionner)**...
Port 1 s'affiche.
14. Appuyer sur **F1** pour annuler le processus d'impression ou appuyer sur **UNITS (Unités)** pour faire défiler jusqu'au port souhaité et appuyer sur **ZERO (Remise à zéro)** pour imprimer les informations...
Print (Imprimer) s'affiche, quelle que soit l'action précédente.

Reset (Réinitialiser)

Accum (Accumulateur) ↓ Print Total (Imprimer le total) → Total Format (Format d'impression du total) → Clear Total (Effacer le total) → Print (Imprimer) → Reset (Réinitialiser)

15. Appuyer sur **UNITS (Unités)**...
rESEt (Réinitialiser) s'affiche. Utiliser cette fonction pour réinitialiser tous les articles sous **AccuM (Accumulateur)** aux paramètres d'usine.
16. Appuyer sur **SELECT (Sélectionner)**...
no (Non) s'affiche.
17. Appuyer sur **ZERO (Remise à zéro)** pour annuler la réinitialisation ou appuyer sur **UNITS (Unités)**...
YES (Oui) s'affiche.

18. Appuyer sur **ZERO (Remise à zéro)** pour rétablir les paramètres d'usine...
rESEt (Réinitialiser) s'affiche.
19. Appuyer sur **TARE (Tarage)**...
AccuM (Accumulateur) s'affiche.
20. Appuyer sur **UNITS (Unités)**...
bAttErY (Batterie) s'affiche. Le menu Battery (Batterie) est identique dans toutes les applications. Voir l'étape 1 à la page 53 pour toute information concernant la configuration de la batterie.
21. Ceci termine la description du menu Supervisor (Superviseur) pour l'application Accumulateur. Appuyer sur **TARE (Tarage)** à plusieurs reprises jusqu'à ce que l'indicateur repasse en mode de pesée normale.
Le poids actuel s'affiche.

7.3 Menu Supervisor (Superviseur) de l'application Counting (Comptage)

La Figure 7.3 illustre le menu Supervisor (Superviseur) dans l'application Comptage.

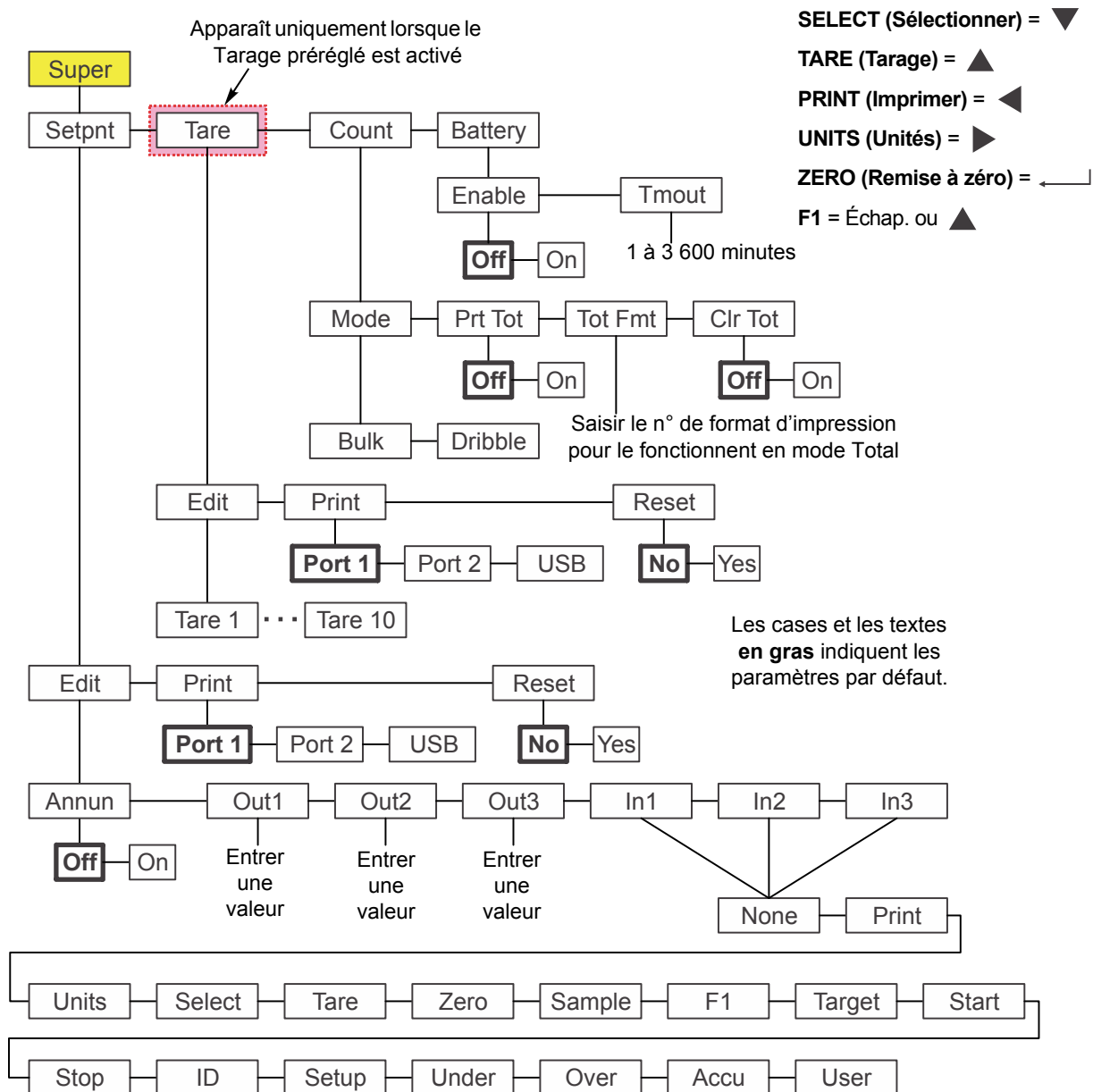

Figure 7.3 Menu Supervisor (Superviseur) pour l'application Comptage

Observer la procédure suivante pour paramétrer les articles du menu Supervisor (Superviseur).



Les sous-menus **Setpnt (Point de consigne)**, **Tare (Tarage)** et **bAttErY (Batterie)** de la Figure 7.3 sont les mêmes que ceux décrits à la section **Menu Supervisor (Superviseur) de l'application General Weighing (Pesée générale)** page 48. Consulter cette section pour toute information concernant ces sous-menus. Les sous-menus spécifiques à cette application sont décrits ci-dessous.

Le sous-menu **cnt Acc (Accumulateur comptage)** est identique au sous-menu **Accum (Accumulateur)** de l'application **Accumulateur**. Voir l'étape 3 à la page 56.

7.3.1 Comptage

Super (Superviseur) ↓ Setpoint (Point de consigne) → Tare (Tarage) → Count (Comptage)

1. Après avoir activé l'application Comptage, accéder au menu Supervisor (Superviseur) à l'aide du mot de passe 1793. Voir [Accès aux menus page 34](#) pour la procédure à observer. À partir de **SuPEr (Superviseur)**, appuyer sur **SELECT (Sélectionner)**...
SEtPnt (Point de consigne) s'affiche.
2. Appuyer deux fois sur **UNITS (Unités)**...
count (Comptage) s'affiche. Utiliser cette fonction pour paramétrer des articles relatifs au comptage.
 - Choisir entre le mode en vrac et le mode à l'unité.
 - Activer/Désactiver la capacité d'imprimer le total du comptage (**Prt tot [Imprimer le total]**).
 - Saisir un numéro de format d'impression pour imprimer les informations relatives au comptage total (**tot FMt [Format d'impression du total]**).
 - Activer/Désactiver la capacité d'effacer les informations relatives au comptage total lorsque le total est imprimé (**clr tot [Effacer le total]**).

Les étapes suivantes décrivent la procédure à suivre pour paramétrer ces articles.

Mode

Count (Comptage) ↓ Mode

3. Appuyer sur **SELECT (Sélectionner)**...
ModE s'affiche. Il existe deux modes d'échantillonnage : **buLK (En vrac)** et **dribbLE (À l'unité)**.
Bulk (En vrac) Dans le cadre d'un échantillonnage en vrac, le nombre d'articles spécifié est intégralement placé (en vrac) sur la balance et celle-ci commence à calculer automatiquement le poids des pièces une fois que le poids se stabilise. Le décompte s'affiche alors.
Dribble (À l'unité) Dans le cadre d'un échantillonnage à l'unité, l'utilisateur compte le nombre spécifié d'articles sur la balance et, une fois prêt, il appuie sur la touche **SAMPLE (Échantillon)**. La balance commence à calculer le poids des pièces et affiche le décompte.
4. **ModE** affiché, appuyer sur **SELECT (Sélectionner)**...
buLK (En vrac) s'affiche.
5. Appuyer sur **UNITS (Unités)** pour basculer entre les choix et, lorsque le choix souhaité s'affiche, appuyer sur **ZERO (Remise à zéro)** pour accepter...
ModE s'affiche.

Print total (Imprimer le total)

Count (Comptage) ↓ Mode → Print Total (Imprimer le total)

6. Appuyer sur **UNITS (Unités)**...
Prt tot (Imprimer le total) s'affiche. Ceci correspond à imprimer le total.
7. Appuyer sur **SELECT (Sélectionner)**...
no (Non) s'affiche.

8. Appuyer sur **ZERO (Remise à zéro)** pour que la fonction d'impression du total reste désactivée ou appuyer sur **UNITS (Unités)** pour basculer sur **YES (Oui)** et appuyer sur **ZERO (Remise à zéro)** pour permettre l'impression du total du comptage...

Prt tot (Imprimer le total) s'affiche.

Si cette option est activée, dans des conditions d'utilisation normale, l'utilisateur peut maintenir la touche **PRINT (Imprimer)** pressée pendant trois secondes pour que le format d'impression du total sélectionné (voir l'étape ci-dessous) soit envoyé vers tout port configuré pour l'impression. **Prn-tot (Impr total)** clignote.

Total format (Format d'impression du total)

Count (Comptage) ↓ Mode → Print Total (Impr total) → Total Format (Format d'impression du total)

9. Appuyer sur **UNITS (Unités)**...
tot FMt (Format d'impression du total) s'affiche. Ceci correspond au format d'impression du total.
10. Appuyer sur **SELECT (Sélectionner)**...
 Le numéro de format d'impression actuel s'affiche ; le chiffre le plus à droite clignote. (Le format par défaut est le numéro 8)
11. Appuyer sur **ZERO (Remise à zéro)** pour accepter le réglage existant, ou entrer un nouveau numéro de format et appuyer sur **ZERO (Remise à zéro)**...
tot FMt (Format d'impression du total) s'affiche.

Clear total (Effacer le total)

Count (Comptage) ↓ Mode → Print Total (Imprimer le total) → Total Format (Format d'impression du total) → Clear Total (Effacer le total)

12. Appuyer sur **UNITS (Unités)**...
cLr tot (Eff total) s'affiche. Ceci correspond à « Effacer le total ». Choisir **YES (Oui)** pour permettre l'effacement du total du comptage une fois imprimé. Choisir **no (Non)** pour désactiver cette fonction.
 Si cette fonction est activée, le total est effacé lorsque l'utilisateur maintient la touche **PRINT (Imprimer)** pressée pendant trois secondes. Le message **cLr-tot (Eff. total)** clignote. Le total est imprimé avant l'effacement si celui-ci a été activé à l'étape 8 ci-dessus.
13. Appuyer sur **SELECT (Sélectionner)**...
 Le réglage actuel est affiché.
14. Appuyer sur **UNITS (Unités)** pour basculer entre les choix et, lorsque le choix souhaité s'affiche, appuyer sur **ZERO (Remise à zéro)** pour accepter...
cLr tot (Eff total) s'affiche.
15. Appuyer sur **TARE (Tarage)**...
count (Comptage) s'affiche.
16. Appuyer sur **UNITS (Unités)**...
bAttErY (Batterie) s'affiche. Le menu Battery (Batterie) est identique dans toutes les applications. Voir l'étape 1 à la page 53 pour toute information concernant la configuration de la batterie.

17. Ceci termine la description du menu Supervisor (Superviseur) dans le cadre de l'application Comptage. Appuyer sur **TARE (Tarage)** à plusieurs reprises jusqu'à ce que l'indicateur repasse en mode de pesée normale.
Le poids actuel s'affiche.

7.4 Menu Supervisor (Superviseur) de l'application Checkweighing (Contrôle de poids)

La Figure 7.4 illustre le menu Supervisor (Superviseur) dans l'application Contrôle de poids.

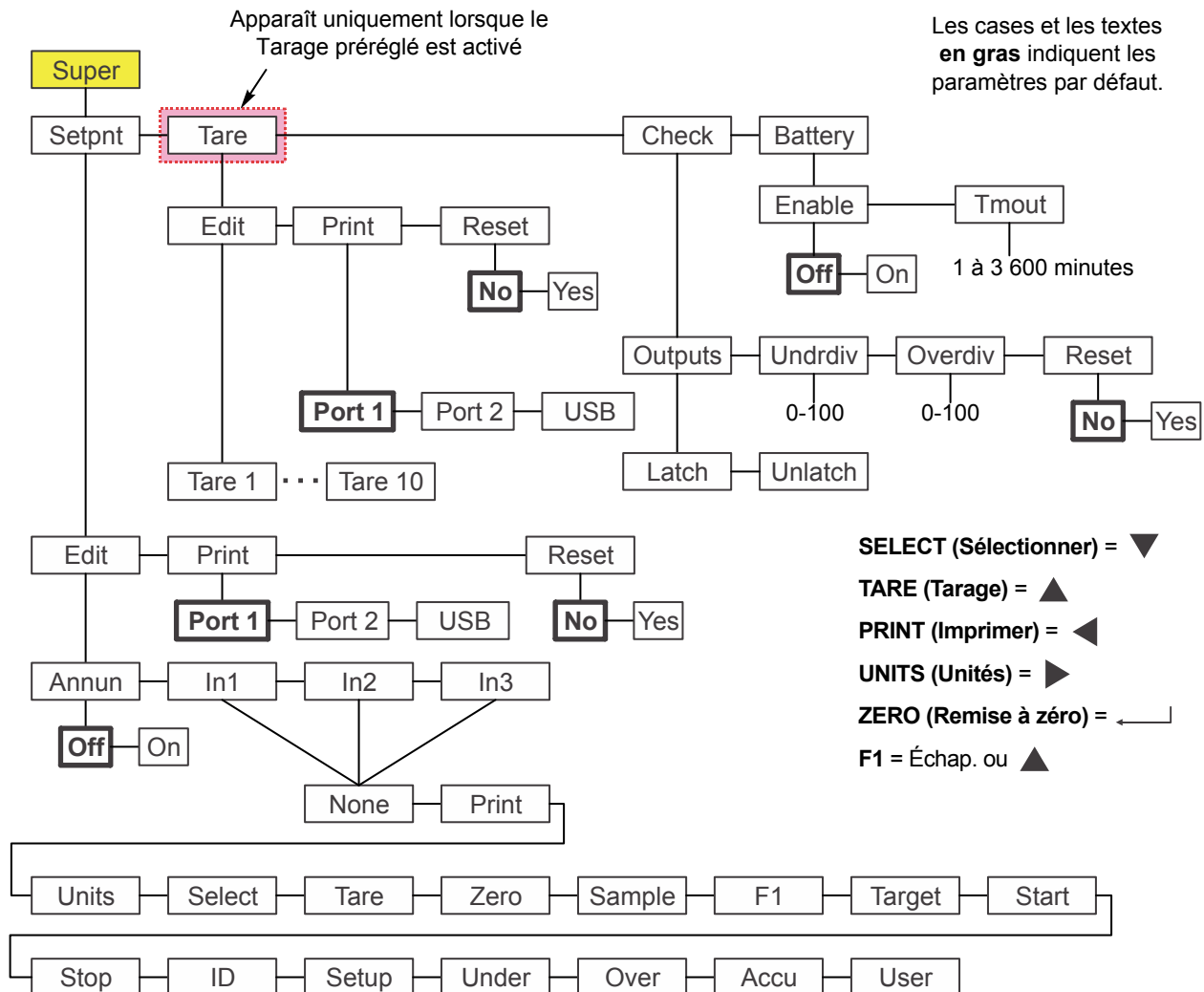

Figure 7.4 Menu Supervisor (Superviseur) pour l'application Contrôle de poids

Observer la procédure ci-dessous pour paramétrer les articles du menu Supervisor (Superviseur).



Les sous-menus **Setpnt (Point de consigne)**, **Tare (Tarage)** et **bAttErY (Batterie)** de la Figure 7.4 sont les mêmes que ceux décrits à la section [Menu Supervisor \(Superviseur\) de l'application General Weighing \(Pesée générale\)](#) page 48. Consulter cette section pour toute information concernant ces sous-menus. La seule exception consiste en ce que **out1 (Sortie 1)**, **out2 (Sortie 2)** et **out3 (Sortie 3)** ne sont pas dans le menu **Setpnt (Point de consigne)**. Ces sorties ne sont pas concernées par l'application Contrôle de poids. Les sous-menus spécifiques à cette application sont décrits ci-dessous.



En cas d'utilisation d'un indicateur alimenté par une batterie dans le cadre de l'application Contrôle de poids, la sortie n° 1 du point de consigne correspond à « Reject » (Rejeter) (en deçà ou au-delà des limites). La sortie n° 2 du point de consigne correspond à « Accept » (Accepter) (la cible). La sortie n° 3 est attribuée au circuit d'arrêt de la batterie. Voir le manuel d'entretien pour toute information concernant la configuration des sorties des points de consigne.

7.4.1 Check (Contrôle)

Super (Superviseur) ↓ Setpoint (Point de consigne) → Tare (Tarage) → Check (Contrôle)

1. Après avoir activé l'application Contrôle de poids, accéder au menu Supervisor (Superviseur) à l'aide du mot de passe 1793. Voir la section [Accès aux menus page 34](#) pour les instructions à suivre. À partir de **SUPER (Superviseur)**, appuyer sur **SELECT (Sélectionner)**...
SEtPnt (Point de consigne) s'affiche.
2. Appuyer deux fois sur **UNITS (Unités)**...
chEcK (Contrôle) s'affiche. Ceci correspond au contrôleur de poids. Utiliser cette fonction pour paramétrer des articles relatifs au contrôle de poids :
 - Configurer les conditions d'utilisation des sorties. (**outPutS [Sorties]**)
 - Régler les sous-divisions pour un poids cible acceptable (**undrdiv [Sous-divisions]**)
 - Régler les sur-divisions pour un poids cible acceptable (**oVerdiV [Sur-divisions]**)
 - Remettre à zéro les valeurs cibles. (**rESEt [Réinitialiser]**)

Outputs (Sorties) – Latch & Unlatch (Verrouiller et déverrouiller)

Check (Contrôle) ↓ Outputs (Sorties) ↓ Latch & Unlatch (Verrouiller et déverrouiller)

3. Appuyer sur **SELECT (Sélectionner)**...
outPutS (Sorties) s'affiche. Il existe deux choix pour les sorties : **LAtch (Verrouiller)** et **unLAtch (Déverrouiller)**. Si **LAtch (Verrouiller)** est sélectionné, cela signifie que le poids doit être stabilisé avant l'activation du voyant et de la sortie de la condition appropriée (en dessous, accepter ou au-dessus). Si **unLAtch (Déverrouiller)** est sélectionné, le voyant et la sortie changeront instantanément alors que le poids modifie la condition du contrôle de poids.
En mode verrouillé, une fois activés, le voyant et la sortie restent inchangés jusqu'à ce que l'article soit retiré et que le poids brut revienne dans la plage du zéro brut.
4. À partir de **outPuts (Sorties)**, appuyer sur **SELECT (Sélectionner)**...
LAtch (Verrouiller) s'affiche.
5. Appuyer sur **UNITS (Unités)** pour basculer entre les choix et, lorsque le choix souhaité s'affiche, appuyer sur **ZERO (Remise à zéro)** pour accepter...
outPutS (Sorties) s'affiche.

Under divisions (Sous-divisions)

Check (Contrôle) ↓ Outputs (Sorties) → Under divisions (Sous-divisions)

6. Appuyer sur **UNITS (Unités)**...
undrdiv (Sous-division) s'affiche. Utiliser cette fonction pour régler le nombre de divisions (0 à 100) en dessous du poids cible qui demeurent dans la plage acceptable.
7. Appuyer sur **SELECT (Sélectionner)**...
La valeur actuelle s'affiche ; le chiffre le plus à droite clignote.

- Appuyer sur **ZERO (Remise à zéro)** pour accepter la valeur actuelle ou entrer une nouvelle valeur et appuyer sur **ZERO (Remise à zéro)** pour l'accepter...
undrdiv (Sous-division) s'affiche.

Over divisions (Sur-divisions)

Check (Contrôle) ↓ Outputs (Sorties) → Under divisions (Sous-divisions) → Over divisions (Sur-divisions)

- Appuyer sur **UNITS (Unités)**...
oVERdiV (Sur-divisions) s'affiche. Utiliser cette fonction pour régler le nombre de divisions (0 à 100) au-dessus du poids cible qui demeurent dans la plage acceptable.
- Appuyer sur **SELECT (Sélectionner)**...
La valeur actuelle s'affiche ; le chiffre le plus à droite clignote.
- Appuyer sur **ZERO (Remise à zéro)** pour accepter la valeur actuelle ou entrer une nouvelle valeur et appuyer sur **ZERO (Remise à zéro)** pour accepter...
oVERdiV (Sur-divisions) s'affiche.

Reset (Réinitialiser)

Check (Contrôle) ↓ Outputs (Sorties) → Under divisions (Sous-divisions) → Over divisions (Sur-divisions) → Reset (Réinitialiser)

- Appuyer sur **UNITS (Unités)**...
rESEt (Réinitialiser) s'affiche. Utiliser cette fonction pour réinitialiser toutes les variables de contrôle de poids aux paramètres d'usine.
- Appuyer sur **SELECT (Sélectionner)**...
no (Non) s'affiche.
- Appuyer sur **ZERO (Remise à zéro)** pour annuler la réinitialisation ou appuyer sur **UNITS (Unités)**...
YES (Oui) s'affiche.
- Appuyer sur **ZERO (Remise à zéro)** pour rétablir les paramètres d'usine...
rESEt (Réinitialiser) s'affiche.
- Appuyer sur **TARE (Tarage)**...
chEcK (Contrôle) s'affiche.
- Appuyer sur **UNITS (Unités)**...
bAttErY (Batterie) s'affiche. Le menu Battery (Batterie) est identique dans toutes les applications. Voir l'étape 1 à la page 53 pour toute information concernant la configuration de la batterie.
- Ceci termine la description du menu Supervisor (Superviseur) pour l'application Contrôle de poids. Appuyer sur **TARE (Tarage)** à plusieurs reprises jusqu'à ce que l'indicateur repasse en mode de pesée normale.
Le poids actuel s'affiche.

7.5 Menu Supervisor (Superviseur) de l'application Mise en lots

La Figure 7.5 illustre le menu Supervisor (Superviseur) dans l'application Mise en lots.

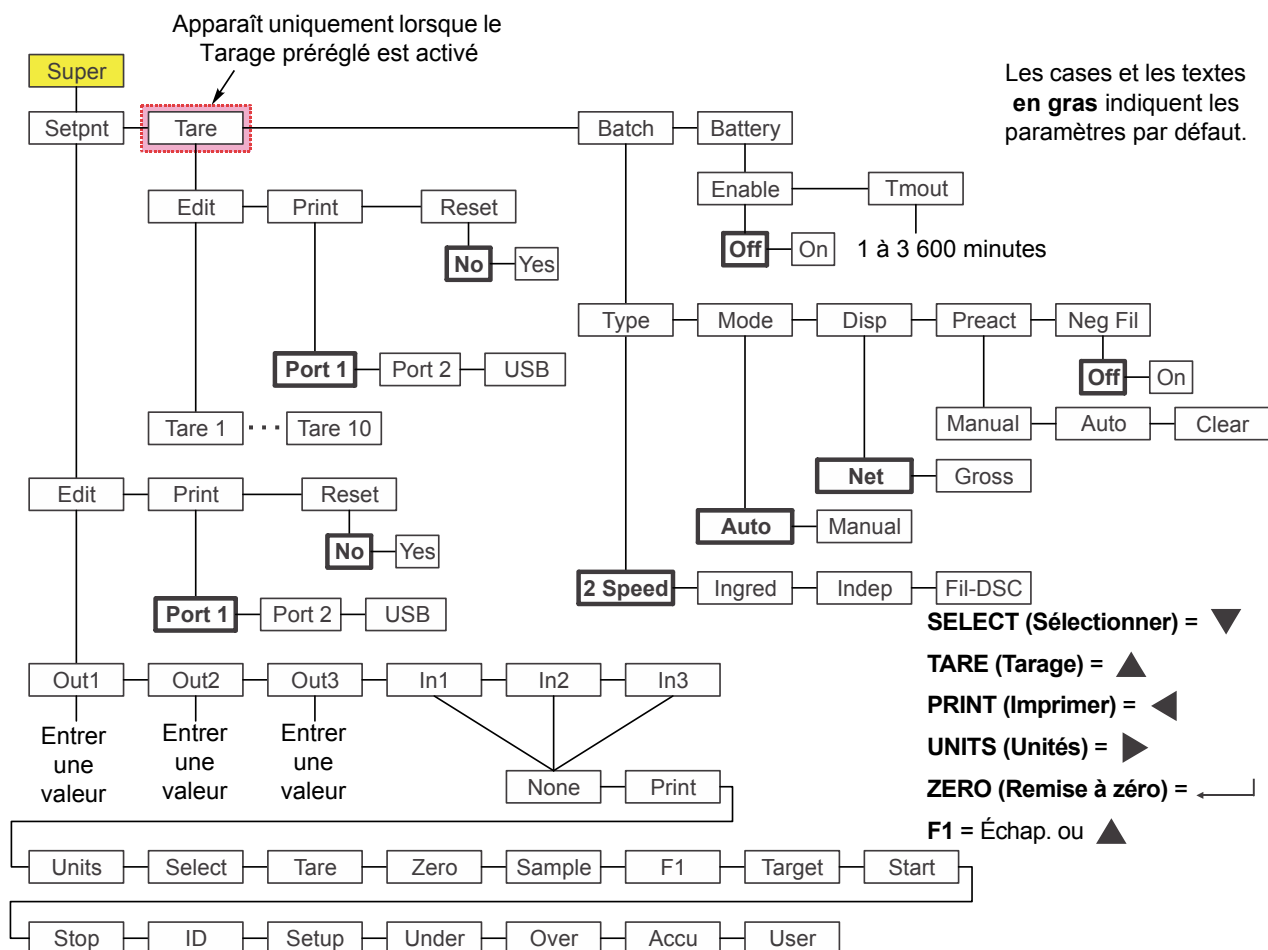

Figure 7.5 Menu Supervisor (Superviseur) pour l'application Mise en lots

Observer la procédure ci-dessous pour paramétrer les articles du menu Supervisor (Superviseur).



Les sous-menus **Setpnt (Point de consigne)**, **Tare (Tarage)** et **bAttErY (Batterie)** de la Figure 7.5 sont les mêmes que ceux décrits à la section *Menu Supervisor (Superviseur) de l'application General Weighing (Pesée générale)* page 48. Consulter cette section pour toute information concernant ces sous-menus. Les sous-menus spécifiques à cette application sont décrits ci-dessous.

7.5.1 Batch (Mise en lots)

Super (Superviseur) ↓ Setpoint (Point de consigne) → Tare (Tarage) → Batch (Mise en lots)

1. Après avoir activé l'application Mise en lots, accéder au menu Supervisor (Superviseur) à l'aide du mot de passe 1793. Voir *Accès aux menus* page 34 pour les instructions à suivre. À partir de **SUPER (Superviseur)**, appuyer sur **SELECT (Sélectionner)**...

SEtPnt (Point de consigne) s'affiche.

2. Appuyer deux fois sur **UNITS (Unités)**...
bAtch (Mise en lots) s'affiche. Utiliser cette fonction pour paramétrer des articles relatifs à la mise en lots :
 - Configurer le type d'opération de mise en lots. (**tYPE**)
 - Sélectionner le mode automatique ou manuel. (**ModE**)
 - Configurer le mode d'affichage brut ou net. (**diSP [Affichage]**)
 - Configurer les conditions pour la correction anticipée. (**PrEAct [Correction anticipée]**)
 - Sélectionner l'opération de remplissage négatif. (**nEG FiL [Remplissage négatif]**)

Type

Batch (Mise en lots) ↓ Type

3. Appuyer sur **SELECT (Sélectionner)**...
tYPE s'affiche. Il existe 4 choix sous Type : **2 SPEEd (2 vitesses)**, **iNGrEd (Ingrédient)**, **iNdEP (Autonome)** et **FiL-dSc (Remplissage-Décharge)**. Chaque fonction est expliquée ci-dessous :

2 SPEEd (2 vitesses)	Choisir le mode 2 vitesses pour un ingrédient avec un dispositif de commande de la vitesse.
iNGrEd (Ingrédient)	Choisir le mode ingrédient pour un remplissage séquentiel de 3 produits au maximum à une seule vitesse.
iNdEP (Autonome)	Choisir le mode autonome lorsque le processus de remplissage est basé sur les valeurs définies pour les sorties.
FiL-dSc (Remplissage-décharge)	Choisir le mode remplissage-décharge pour une opération de remplissage (poids négatif) à partir d'un instrument de type balance de trémie.

Voir [Remarques sur la mise en lots page 69](#) pour toute information relative aux réglages de chacun de ces types de mises en lots.

4. Appuyer sur **SELECT (Sélectionner)**...
 Le réglage actuel est affiché.
5. Appuyer sur **UNITS (Unités)** pour faire défiler les choix, et lorsque le choix souhaité s'affiche, appuyer sur **ZERO (Remise à zéro)** pour l'accepter...
tYPE s'affiche.

Mode

Batch (Mise en lots) ↓ Type → Mode

6. Appuyer sur **UNITS (Unités)**...
ModE s'affiche. Mode offre deux choix : **Auto** ou **MANuAL (Manuel)**. Une description détaillée de chaque type est disponible à la section [Application Mise en lots \(Batching\) page 29](#).
7. Appuyer sur **SELECT (Sélectionner)**...
 Le réglage actuel est affiché.
8. Appuyer sur **UNITS (Unités)** pour basculer entre les choix et, lorsque le choix souhaité s'affiche, appuyer sur **ZERO (Remise à zéro)** pour accepter...
ModE s'affiche.

Display (Affichage)

Batch (Mise en lots) ↓ Type → Mode → Display (Affichage)

9. Appuyer sur **UNITS (Unités)**...

diSP (Affichage) s'affiche. Affichage offre deux choix : **NEt** ou **GroSS (Brut)**. Chaque fonction est expliquée ci-dessous :

NEt Choisir Net pour baser la mise en lots sur des poids nets.

GroSS (Brut) Choisir Gross (Brut) pour baser la mise en lots sur des poids bruts.

10. Appuyer sur **SELECT (Sélectionner)**...

Le réglage actuel est affiché.

11. Appuyer sur **UNITS (Unités)** pour basculer entre les choix et, lorsque le choix souhaité s'affiche, appuyer sur **ZERO (Remise à zéro)** pour accepter...

diSP (Affichage) s'affiche.

PrEAct (Correction anticipée)

Batch (Mise en lots) ↓ Type → Mode → Display (Affichage) → Preact (Correction anticipée)

12. Appuyer sur **UNITS (Unités)**...

PrEAct (Correction anticipée) s'affiche. Ceci correspond à la correction anticipée automatique.

Cette fonction peut être utilisée pour compenser le poids d'un produit qui continue à remplir un sac ou un conteneur après l'arrêt du point de consigne et avant la stabilisation du poids final. Si une valeur de correction anticipée est automatiquement calculée ou saisie manuellement, le poids réel lors de l'arrêt est égal à la valeur du point de consigne saisie moins la valeur de correction anticipée.

PrEAct (Correction anticipée) offre trois choix : **Manual (Manuel)**, **Auto**, ou **cLEAR (Effacer)**. Chaque fonction est expliquée ci-dessous :

Manual (Manuel) En mode **Manual (Manuel)**, la correction anticipée n'est pas calculée automatiquement et n'est utilisée que si la valeur a été saisie manuellement dans le sous-menu SETPNT (Point de consigne) pour PREACT 1, 2 et 3.

Auto En mode **Auto**, la correction anticipée est calculée automatiquement. La compensation est calculée en fonction de l'écart moyen entre la valeur du point de consigne saisie et les poids de remplissage réels enregistrés lors des cycles de mises en lot les plus récents. Auto Preact (Correction anticipée automatique) n'est disponible que pour certains types de mises en lots, comme précisé dans leurs descriptions. Les valeurs calculées de correction anticipée peuvent être consultées dans le sous-menu SETPNT (Point de consigne) pour PREACT 1, 2 et 3.

cLEAR (Effacer) Lorsque **cLEAR (Effacer)** est sélectionné, les valeurs de correction anticipée actuelles sont réglées sur 0. Si **PrEAct (Correction anticipée)** a été configuré en mode **Auto**, un nouvel ensemble de valeurs de compensation est calculé sur les mises en lots continues. Si la correction anticipée a été réglée sur **oFF (Arrêt)**, elle sera désactivée ou de nouvelles valeurs pourront être saisies manuellement dans le menu Setpoint (Point de consigne).

13. Appuyer sur **SELECT (Sélectionner)**...

Le réglage actuel est affiché.

14. Appuyer sur **UNITS (Unités)** pour faire défiler les choix, et lorsque le choix souhaité s'affiche, appuyer sur **ZERO (Remise à zéro)** pour accepter...

PrEAct (Correction anticipée) s'affiche.

Negative fill (Remplissage négatif)

Batch (Mise en lots) ↓ Type → Mode → Display (Affichage) → Preact (Correction automatique) → Negative Fill (Remplissage négatif)

15. Appuyer sur **UNITS (Unités)**...

NEG FiL (Remplissage négatif) s'affiche. Ceci correspond au remplissage négatif. Cette fonction offre deux choix : **oFF (Arrêt)** ou **on (Marche)**. Chaque fonction est expliquée ci-dessous :

Choisir **oFF (Arrêt)** pour désactiver le remplissage négatif. (Paramètre par défaut)

Choisir **on (Marche)** pour activer le remplissage négatif. Le fonctionnement varie selon le Type choisi. Voir [Remarques sur la mise en lots page 69](#).

16. Appuyer sur **SELECT (Sélectionner)**...

Le réglage actuel est affiché.

17. Appuyer sur **UNITS (Unités)** pour faire défiler les choix et, lorsque le choix souhaité s'affiche, appuyer sur **ZERO (Remise à zéro)** pour accepter...

NEG FiL (Remplissage négatif) s'affiche.

18. Appuyer sur **TARE (Tarage)**...

bAtch (Mise en lots) s'affiche.

19. Appuyer sur **UNITS (Unités)**...

bAttErY (Batterie) s'affiche. Le menu Battery (Batterie) est identique dans toutes les applications. Voir l'étape 1 à la page 53 pour toute information concernant la configuration de la batterie.

20. Ceci termine la description du menu Supervisor (Superviseur) pour l'application Mise en lots. Appuyer sur **TARE (Tarage)** à plusieurs reprises jusqu'à ce que l'indicateur repasse en mode de pesée normale.

Le poids actuel s'affiche.

7.5.2 Remarques sur la mise en lots

2 vitesses

Le réglage du **MODE** ne s'applique pas à l'option 2 vitesses.

Si **DISP (Affichage)** est réglé sur **NET**, un tarage automatique est effectué avant le début du remplissage.

Si **DISP (Affichage)** est réglé sur **GROSS (Brut)**, aucun tarage automatique n'est effectué et les arrêts de remplissage sont basés sur le poids brut réel.

Si **PREACT (Correction anticipée)** est réglé sur **AUTO**, cela n'affecte que la valeur d'arrêt de la sortie 2. Voir les détails sur la correction anticipée ci-dessous.

Si **NEG FILL (Remplissage négatif)** est réglé sur **YES (Oui)**, **DISP (Affichage)** doit être réglé sur **NET** de manière à ce que le tarage automatique soit effectué avant le début de l'opération ; les arrêts sont basés sur les valeurs négatives saisies pour les sorties 1 et 2.

Ingredient (Ingrédient)

Si **MODE** est réglé sur **AUTO**, le processus de mise en lots continue jusqu'au traitement de l'ingrédient final. Entre chaque ingrédient, un court délai est requis pour permettre les calculs de déplacement, de poids final et de correction anticipée.

Si **MODE** est réglé sur **MANUAL (Manuel)**, il est nécessaire d'appuyer sur **F1** ou **START (Démarrer)** entre chaque ingrédient afin de terminer le cycle de remplissage.

Si **DISP (Affichage)** est réglé sur **NET**, un tarage automatique est effectué avant chaque ajout d'ingrédient et les poids de remplissage des sorties 1, 2 et 3 sont basés sur le poids net.

Si **DISP (Affichage)** est réglé sur **GROSS (Brut)**, aucun tarage automatique n'est effectué et les poids de remplissage des sorties 1, 2 et 3 sont basés sur le poids brut des ingrédients cumulés. Si le poids de l'Ingrédient 1 est 10, celui de l'Ingrédient 2 est de 20, celui de l'Ingrédient 3 de 30, procéder aux saisies suivantes : sortie 1 = 10, sortie 2 = 30 (10 + 20) et sortie 3 = 60 (10 + 20 + 30). Les arrêts de sortie sont basés sur le poids brut affiché réel. La présence de poids inexacts d'ingrédients lors de la mise en lots peut affecter le poids de chaque ingrédient ajouté par la suite.

Si **PREACT (Correction anticipée)** est réglé sur **AUTO**, la valeur de correction anticipée sera calculée pour chaque ingrédient afin d'ajuster le poids d'arrêt.

Si **NEG FILL (Remplissage négatif)** est réglé sur **YES (Oui)**, un seul ingrédient pourra être traité avec la sortie 1 utilisée pour le remplissage par décharge basé sur le poids négatif.

Independent Setpoints (Points de consigne autonomes)

Les valeurs des sorties 1, 2 et 3 actionnent les sorties de manière autonome. Appuyer sur **F1** ou **START (Démarrer)** pour démarrer l'opération.

Si **MODE** est réglé sur **AUTO**, les sorties sont automatiquement activées, utilisant la plage du zéro brut comme dispositif de verrouillage pour le démarrage automatique.

Si **MODE** est réglé sur **MANUAL (Manuel)**, il est nécessaire d'appuyer sur la touche **F1** ou **START (Démarrer)** pour activer les sorties. Les sorties restent désactivées une fois que le dernier poids de la sortie X a été atteint. Une valeur de **0** désactive la sortie autonome.

Si **DISP (Affichage)** est réglé sur **NET**, le poids net est utilisé et si **DISP (Affichage)** est réglé sur **GROSS (Brut)**, le poids brut est utilisé pour la valeur d'arrêt.

Le réglage de **PREACT (Correction anticipée)** ne s'applique pas au mode AUTONOME.

Si **NEG FILL (Remplissage négatif)** est réglé sur **YES (Oui)**, les valeurs des sorties 1, 2 et 3 sont opérationnelles en mode de poids négatif.

Remplissage/Décharge

Le réglage de **MODE** ne s'applique pas à l'option Remplissage/Décharge.

Le réglage de **DISP (Affichage)** ne s'applique pas à l'option Remplissage/Décharge.

Si **PREACT (Correction anticipée)** est réglé sur **AUTO**, le réglage s'applique uniquement pendant le cycle de décharge de la sortie 2.

Le réglage de **NEG FILL (Remplissage négatif)** ne s'applique pas à l'option Remplissage/Décharge.

7.6 Menu Supervisor (Superviseur) de l'application Peak Hold (Retenue de crête)

La Figure 7.6 illustre le menu Supervisor (Superviseur) dans l'application Retenue de crête.

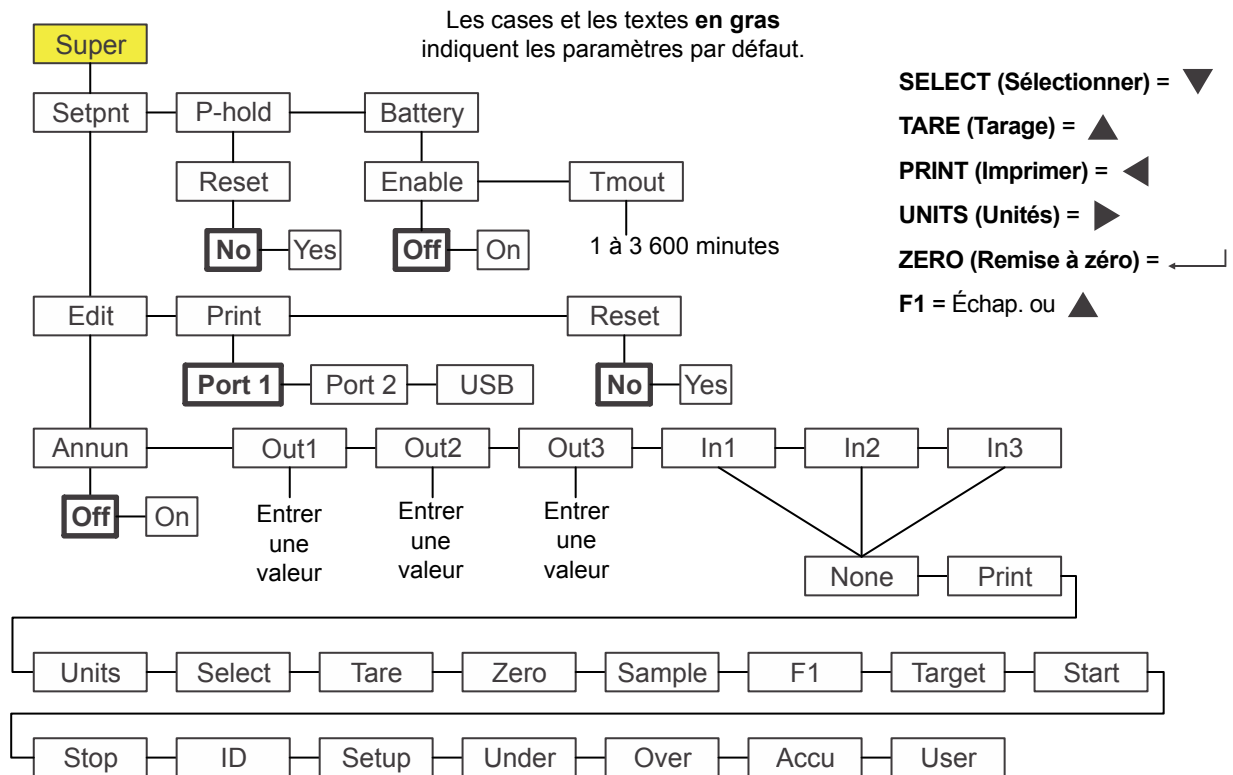

Figure 7.6 Menu Supervisor (Superviseur) de l'application Retenue de crête



Les sous-menus **Setpnt (Point de consigne)** et **bAttErY (Batterie)** de la Figure 7.6 sont les mêmes que ceux décrits à la section *Menu Supervisor (Superviseur) de l'application General Weighing (Pesée générale)* page 48. Consulter cette section pour toute information concernant ces sous-menus. Les sous-menus spécifiques à cette application sont décrits ci-dessous.

7.6.1 Peak hold (Retenue de crête)

Super (Superviseur) ↓ Setpoint (Point de consigne) → P-hold (Retenue de crête)

- Après avoir activé l'application Retenue de crête, accéder au menu Supervisor (Superviseur) à l'aide du mot de passe 1793. Voir [Accès aux menus page 34](#) pour les instructions à observer. À partir de **SuPEr (Superviseur)**, appuyer sur **SELECT (Sélectionner)**...

SEtPnt (Point de consigne) s'affiche.

- Appuyer deux fois sur **UNITS (Unités)**...

P-hoLd (Retenue de crête) s'affiche. Utiliser cette fonction pour réinitialiser la valeur de crête minimale/maximale. En cas de désactivation de la touche **F1**, qui est la touche réservée à la réinitialisation de la valeur minimale/maximale, le superviseur doit recourir à une autre méthode de réinitialisation.

Reset (Réinitialiser)

P-hold (Retenue de crête) ↓ Reset (Réinitialiser)

3. Appuyer sur **SELECT (Sélectionner)**...
rESEt (Réinitialiser) s'affiche.
4. Appuyer sur **SELECT (Sélectionner)**...
no (Non) s'affiche.
5. À l'aide de la touche **UNITS (Unités)**, faire basculer les choix entre **no (Non)** et **YES (Oui)**. Appuyer sur **ZERO (Remise à zéro)** pour accepter...
Les valeurs minimale/maximale sont réinitialisées et **rESEt (Réinitialiser)** s'affiche.
6. Appuyer sur **TARE (Tarage)** à plusieurs reprises pour repasser en mode de pesée normale.

7.7 Menu Supervisor (Superviseur) de l'application Remote display (Affichage à distance)

Pour configurer l'indicateur afin qu'il fonctionne comme affichage à distance, choisir le mode de fonctionnement dans le menu Supervisor (Superviseur) et paramétrer le port. Le paramétrage du port est effectué à partir d'un menu protégé par un mot de passe. Contacter le superviseur ou le représentant local Avery Weigh-Tronix pour plus d'informations.

La Figure 7.7 illustre le menu Supervisor (Superviseur) dans l'application Affichage à distance.

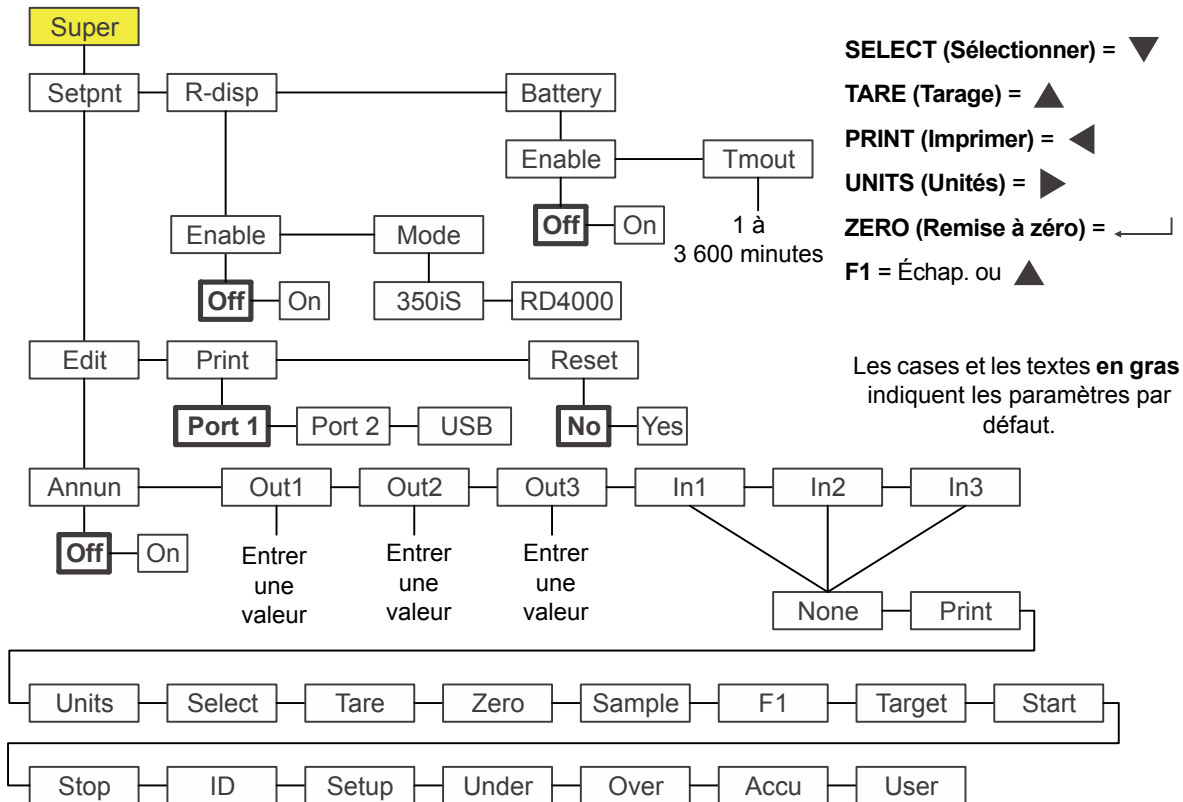

Figure 7.7 Menu Supervisor (Superviseur) de l'application Affichage à distance



Les sous-menus **Setpnt (Point de consigne)** et **bAttErY (Batterie)** de la Figure 7.7 sont les mêmes que ceux décrits à la section *Menu Supervisor (Superviseur) de l'application General Weighing (Pesée générale)* page 48. Consulter cette section pour toute information concernant ces sous-menus. Le seul sous-menu spécifique à cette application est décrit ci-dessous.

- Une fois que r-diSP (Affichage à distance) est affiché, appuyer sur **SELECT (Sélectionner)**...
EnAbLE (Activer) s'affiche. Utiliser cette fonction pour activer ou désactiver la fonction d'affichage à distance. Les choix proposés sont **OFF (Arrêt)** (désactivation) ou **on (Marche)** (activation).
- Appuyer sur **SELECT (Sélectionner)**...
 Le réglage actuel est affiché.

3. Appuyer sur **UNITS (Unités)** pour passer d'un choix à l'autre et appuyer sur **ZERO (Remise à zéro)** pour confirmer...
EnAbLE (Activer) s'affiche.
4. Appuyer sur **UNITS (Unités)**...
ModE s'affiche. Les choix proposés sont **350iS** ou **rd4000**. Choisir le type de réception de protocole d'affichage à distance.
5. Appuyer sur **SELECT (Sélectionner)**...
Le réglage actuel est affiché.
6. Appuyer sur **UNITS (Unités)** pour basculer entre les choix et appuyer sur **ZERO (Remise à zéro)** pour confirmer...
ModE s'affiche.
7. Ceci termine la description du menu Supervisor (Superviseur) dans le cadre de l'application Affichage à distance. Appuyer sur **TARE (Tarage)** à plusieurs reprises jusqu'à ce que l'indicateur repasse en mode de pesée normale.
Le poids actuel s'affiche.

Lorsqu'il est configuré en tant qu'affichage à distance, l'indicateur fonctionne uniquement comme tel, pour un indicateur primaire connecté à la plate-forme de pesage.

Les caractères ASCII ci-dessous envoyés à l'indicateur (application Affichage à distance uniquement) génèrent une réponse de l'indicateur.

G = Gross (Brut)

N = Net

T = Tare (Tarage)

l = lb (livre)

k = kg

o = oz (once)

g = grammes

Le fait d'appuyer sur les touches suivantes du panneau avant de l'indicateur (application Affichage à distance uniquement) entraîne la transmission de ces caractères :

TARE (Tarage) = T

SELECT (Sélectionner) = S

ZERO (Remise à zéro) = Z

PRINT (Imprimer) = P

UNITS (Unités) = U

F1 = F

Ces caractères ASCII permettent à l'indicateur de se comporter comme un indicateur secondaire à distance (non connecté à une plate-forme de pesage).

Des configurations supplémentaires sont nécessaires pour cette application. Voir le Manuel d'entretien pour les instructions à observer.

Avery Weigh-Tronix



Avery Weigh-Tronix USA

1000 Armstrong Dr.
Fairmont MN 56031 États-Unis
Tél. : 507-238-4461
Fax : 507-238-4195
E-mail : usinfo@awtxglobal.com
www.wtxweb.com

Avery Weigh-Tronix UK

Foundry Lane,
Smethwick, West Midlands,
Angleterre B66 2LP
Tél. : +44 (0) 8453 66 77 88
Fax : +44 (0)121 224 8183
E-mail : info@awtxglobal.com
www.averyweigh-tronix.com